

FMN S5550 €URO

Bedienungsanleitung



Sicherheitshinweise

- Das Münztelefon FMN S550 EURO ist als Wandgerät zum Anschluss an eine ISDN-Anschlussleitung (S₀-Bus) mittels TSV 8/4-Stecker vorgesehen. Zur korrekten Kassierung ist das ISDN-Dienstmerkmal AOCS bzw. AOCD zwingend notwendig. Der Einsatz kann sowohl am Haupt- als auch am Nebenstellenanschluss erfolgen.
- Vor dem Öffnen des Münztelefons FMN S550 EURO ist grundsätzlich der ISDN-Stecker zu ziehen! (Ausnahme: Aufruf des Service-Programms. Dabei darf nur die dafür vorgesehene Servicetaste im Geräteinneren, siehe Seite 10, betätigt werden.)
- Lassen Sie Reparaturen nur von autorisiertem Fachpersonal durchführen!
- Benutzen bzw. installieren Sie Ihr Gerät nicht in explosionsgefährdeten Räumen, in unmittelbarer Nähe von elektromagnetischen Feldern (z.B. Haushaltgeräte, TV- und Videogeräte)!
- Das Telefon ist nicht spritzwasserfest, es darf deshalb zu Ihrer Sicherheit und Ihrem Schutz nicht in Feuchträumen (Dusche, Bad o.ä.) verwendet werden!
- Bei der Inbetriebnahme ist *erst* nach der Montage der Stecker der ISDN-Anschlusskabel an die Anschlussdose anzustecken!
- Bei der Außerbetriebnahme ist *zuerst* der Stecker der ISDN-Anschlusskabel aus der Anschlussdose zu ziehen!
- Die ISDN-Anschlusskabel des Gerätes ist nur an die dafür vorgesehene ISDN-Steckdose anzuschließen!
- Entsteht bei unsachgemäßem Gebrauch des Gerätes die Gefahr des Berührens elektrisch leitender Teile, ist *sofort* der Stecker der ISDN-Anschlusskabel aus der ISDN-Anschlussdose zu ziehen!
- Die Benutzung des Telefons bei Gewitter geschieht auf eigene Gefahr!
- Geben Sie das Telefon nur mit vollständiger Bedienungsanleitung an Dritte weiter!
- Das Telefon ist nach endgültiger Außerbetriebnahme nur umweltgerecht zu entsorgen!
- Allgemeine Gefahren bei Nichtbeachten der Sicherheitshinweise
Das Münztelefon entspricht dem Stand der Technik. Vom Gerät können Restgefahren ausgehen, wenn es unqualifiziert montiert oder in Betrieb genommen wird.
- Verbot von Umbauten und Veränderungen
Das Münztelefon darf ohne ausdrückliche Zustimmung des Herstellers weder konstruktiv noch sicherheitstechnisch verändert werden. Jede Veränderung schließt eine Haftung des Herstellers für daraus resultierende Schäden aus. Insbesondere sind jegliche Reparaturen und Lötarbeiten an der Platine untersagt!



ESD - Schutzmaßnahmen

Beim Öffnen des Gerätes sind die ESD - Schutzmaßnahmen nach DIN EN 100 015-1 zu beachten (Herbeiführen eines Potentialausgleichs zwischen Körper und Gerätemasse sowie Gehäusemasse über einen hochohmigen Widerstand (ca. 1 MOhm) z.B. mit einem handelsüblichen ESD-Armband).

Inhaltsverzeichnis

Sicherheitshinweise	2
Montage und Inbetriebnahme	5
Lieferumfang	6
Auslieferungszustand	6
Wichtige Informationen	7
Montieren	8
Werkzeuge zum Montieren	8
Inbetriebnahme	8
Beschriftungsblatt auswechseln	9
Anschluss	10
Notspeiseberechtigung einstellen	10
Übersicht zu den Einstellungen	11
Einstellung Sprache	11
MSN-Rufnummer einstellen	12
Anschlusstyp und Amtskennzahl einstellen (nur an Nebenstellen-Anlage)	13
Einstellmöglichkeiten	14
Statistik	15
Ansicht der aktuellen Einstellungen	16
Grundprogrammierungen	19
Zurücksetzen in den Auslieferungszustand	19
Datum / Uhrzeit	21
Übertragung der eigenen Rufnummer	22
Umschaltung DTMF / Keypad	23
Wiederinbetriebnahme nach Sperrung durch fehlende Entgeltinformation	24
Erläuterungen zum Münzspeicher	25
Münzzwischenspeicher	25
Münzbehälter leeren	25
Einstellungen der Kassierfunktionen	26
Münzen; Münzen sperren	26
€-Umstellung (FMN S550 EURO mit Auslieferungszustand Währung DM)	28
Vorkasse	30
Tarifeinheit	31
Betrag für das Minimum (1.Einheit) und Betrag für weitere Einheiten	32
Einstellungen zum Telefonieren	33
Liste der nicht erreichbaren Rufnummern	33
Sie wollen telefonieren	33
Optische und akustische Nachzahlaufforderung	34
Wiederwahlmöglichkeit	34
Wahlwiederholung	34

Inhaltsverzeichnis

Nutzung von Restbeträgen	34
Aussenden von DTMF / Keypad-Signalen während einer Verbindung	35
Sprachwahl im Telefonbetrieb	35
Zielwahl	36
Displayanzeigen	38
Einstellungen für ankommende Gespräche	40
Rufnummernanzeige bei Anrufen; Anruf aus- / einschalten	40
Elektronischer Tonruf	40
Münzerkennungston (Kuckuckston)	42
Rufnummern mit besonderem Status	43
Informationen	43
Blocktarifizierte Rufnummern	47
Automatische Erkennung von Rufnummerngassen mit Blocktarif	48
Anschluss an ISDN-Nebenstellen- (TK-) Anlagen	50
Externe und Interne Gespräche	50
Keypadwahl zur Konfiguration von ISDN-Nebenstellen- (TK-) Anlagen	52
Allgemeine Hinweise	54
Technische Daten	54
Anschaltung	54
Im Störfall	55
Reinigen wenn ´s nötig wird	55
Menüübersicht	56

Montage und Inbetriebnahme

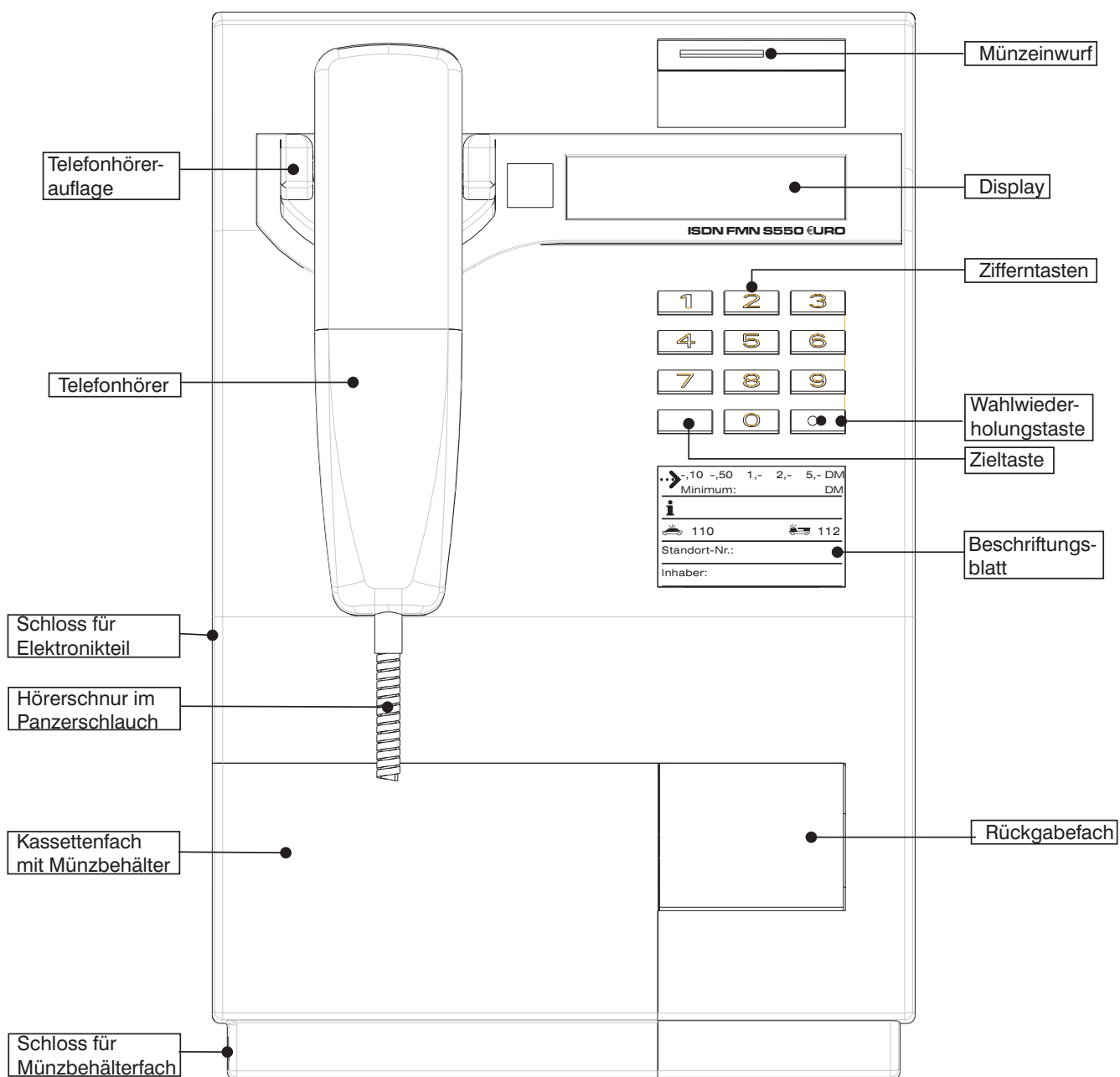

Münztelefon FMN S550 EURO

Montage und Inbetriebnahme

Lieferumfang

- 1 Münztelefon FMN S550 EURO mit Münzbehälter
- 2 Schlüssel für das Gehäuse
- 2 Schlüssel für das Münzbehälterfach
- 3 Sechskant-Holzschrauben 8x60 DIN 571
- 3 Kunststoffdübel GD 10
- 3 Unterlegscheiben 8,4 DIN 433
- diese Bedienungsanleitung
- 2 Beschriftungsblätter DM und 3 Beschriftungsblätter €
- 4 Bezeichnungstreifen für Zieltaste
- 1 Bohrschablone

Achtung:

Das Münztelefon FMN S550 EURO wird mit je zwei identischen Schlüsseln für das Elektronikteil und für das Kassettenfach geliefert. Bitte bewahren Sie die Schlüssel sorgsam auf. Aus Sicherheitsgründen ist kein Ersatzschlüsselservice eingerichtet. Bei Verlust der Schlüssel können Sie den Münzbehälter des Münztelefons FMN S550 EURO nicht mehr entnehmen, und ein Öffnen des Gerätes ist nicht mehr möglich!

Auslieferungszustand

Damit Sie nach dem Anschließen (siehe Seite 5 bis 10) Ihr Münztelefon FMN S550 EURO sofort nutzen können, sind die am häufigsten vorkommenden Funktionen bereits eingestellt:

- Standardsprache: deutsch Zweitsprache: englisch
- Währung: € *)
- Betrag für das Minimum (1. Einheit): 0,15 € (0,30 DM)*)
- Betrag für die weiteren Einheiten: 0,15 € (0,30 DM) *)
- Annahme von Münzen: alle ein, alle weit
- Vorkasse: ein
- Münzerkennungston (Kuckuckston): ein
- Notrufnummern 110, 112: münzfrei erreichbar
- Nebenstellenverbindungen: extern & intern
- nicht erreichbare Rufnummern: siehe Seite 33
- Rufnummernanzeige für kommende Anrufe: ein
- DTMF während der Verbindung: ein
- münzpflichtige aber entgeltfreie Nummern: 0800..., 00800...
- Blocktarifizierte Nummerngassen: (Tarife bereits gespeichert)
 - 001..., 001787..., 00298..., 0030..., 0031..., 0032..., 0033..., 0034...,
 - 00350..., 00351..., 00352..., 00353..., 00354..., 00355..., 00356..., 00357...,
 - 00358..., 0036..., 00376..., 00377..., 00378..., 00381..., 00385..., 00386...,
 - 00387..., 0039..., 0041..., 0042..., 00421..., 00423..., 0043..., 0044...,
 - 0045..., 0046..., 0047..., 0048..., 0090..., 0151..., 0152..., 0160...,
 - 0162..., 0170..., 0171..., 0172..., 0173..., 0174..., 0175...
- Tarifeinheit: 0,06 € (0,12 DM)*)
- Tonruf-Lautstärke: Stufe 6
- Tonruf: ein
- Anruf: ein
- Zielwahl: leer
- MSN: leer
- AKZ: leer
- Datum/Uhrzeit: leer
- Anschlussstyp: Hauptanschluss

*) Bis zur €-Umstellung gelten die jeweiligen DM-Beträge bzw. das Währungskennzeichen DM.

Montage und Inbetriebnahme

Wichtige Informationen

- Das Münztelefon FMN S550 EURO benötigt für den Betrieb als Münztelefon die Übermittlung der Gesprächsentgelte mittels der ISDN-Dienstmerkmale AOCD bzw. AOCS. Bitte erkundigen Sie sich bei Ihrem Netzbetreiber, ob eines dieser Dienstmerkmale an Ihrem ISDN-Anschluss verfügbar ist, und beantragen Sie gegebenenfalls die Freischaltung der Dienstmerkmale (kostenpflichtig).
- Wenn Sie das Münztelefon FMN S550 EURO an einer ISDN-Nebenstellen- (TK-) Anlage betreiben wollen, stellen Sie sicher, dass Ihre ISDN-Nebenstellen-Anlage die Entgeltinformationen (AOCD bzw. AOCS) zu den Endgeräten durchschaltet. Ob Ihre Nebenstellen-Anlage diese Funktion unterstützt und wie Sie die ISDN-Nebenstellen-Anlage gegebenenfalls dafür konfigurieren müssen, entnehmen Sie bitte der Bedienungsanleitung Ihrer ISDN-Nebenstellen-Anlage.
- Bitte beachten Sie bei der Wahl des Aufstellungsortes Ihres Münztelefons FMN S550 EURO, dass die *Telefonleitung und die ISDN-Anschlussdose nicht für Unbefugte zugänglich* sind, um Möglichkeiten für eine missbräuchliche Aufschaltung zu Ihren Lasten auszuschließen.
- *Leeren Sie bitte unbedingt nach jedem Betätigen des Schlosses für das Münzbehälterfach den Münzbehälter* (auch bei der Kontrolle oder der Änderung von Einstellungen), weil es sonst zur Überfüllung des Münzbehälters kommen kann. Das Münztelefon FMN S550 EURO geht nach jedem Betätigen des Schlosses von einem leeren Münzbehälter aus.
- Wie bei jedem anderen münzverarbeitenden Gerät gibt es auch beim Münztelefon FMN S550 EURO Fremdmünzen, die unter ungünstigen Umständen angenommen werden können. Beachten Sie hierzu bitte die Abhilfemöglichkeiten unter "Einstellungen der Kassierfunktionen, Münzen" (siehe Seite 26)
- Wird Ihr Münztelefon FMN S550 EURO angerufen, sendet es nach dem Abheben des Hörers fünfmal einen *Münzerkennungston (Kuckuckston)* aus, um es als Münztelefon zu identifizieren und damit die Herstellung von Verbindungen über das Fernamt (z.B. R-Gespräche) zu verhindern. *Bitte schalten Sie den Münzerkennungston zu Ihrem eigenen Schutz gegen Missbrauch nicht aus* (siehe Seite 42).
- Auch wenn Sie die Zielwahl nicht verwenden, kleben Sie bitte einen Bezeichnungstreifen (zum Selbstbeschriften) in die Aussparung in der Zieltaste, um zu verhindern, dass sich in der Vertiefung Schmutz absetzt (siehe Seite 5 und 37).

Montage und Inbetriebnahme

Montieren

Vor der Montage Ihres Münztelefons FMN S550 €URO wählen Sie einen geeigneten Montageort (senkrechte Wand - Wasserwaage verwenden) aus. Achten Sie bei Bohrarbeiten unbedingt auf unter Putz verlegte Leitungen. Das Gewicht des Münztelefons FMN S550 €URO beträgt bei voller Geldkassette ca. 8,5 kg, achten Sie deshalb auf die entsprechende Wandfestigkeit. Beachten Sie für die Montage die Hinweise auf der Bohrschablone. Die *Telefonleitung und die ISDN-Anschlussdose sollte nicht für Unbefugte zugänglich* sein, um Möglichkeiten für eine missbräuchliche Aufschaltung zu Ihren Lasten auszuschließen.

Meiden Sie Montageorte mit:

- extremen Temperaturen oder starker Sonneneinstrahlung
- hoher Luftfeuchtigkeit
- Gefahr durch Spritzwasser oder Chemikalien
- Vibrationen oder Erschütterungen
- Geräte in unmittelbarer Nähe, die eine starke Störstrahlung aussenden.

Werkzeuge zum Montieren

- Bohrmaschine und Bohrer (Durchmesser 10 mm)
- Schraubenschlüssel SW 13

Inbetriebnahme

- Vor der ersten Inbetriebnahme des Münztelefons FMN S550 €URO kann der Energiespeicher (Goldfolienkondensator) entladen sein. Um den Energiespeicher zu laden, muss der Hörer solange abgehoben werden, bis im Display die Information "Minimum 0,15 € (0,30DM)" erscheint.
- *Die Ladezeit kann mehrere Minuten betragen*
Der Energiespeicher bleibt auch dann geladen, wenn *nicht* telefoniert wird.
- Bitte ergänzen Sie das Beschriftungsblatt (Inhaber, Minimum).

Montage und Inbetriebnahme

Beschriftungsblatt auswechseln

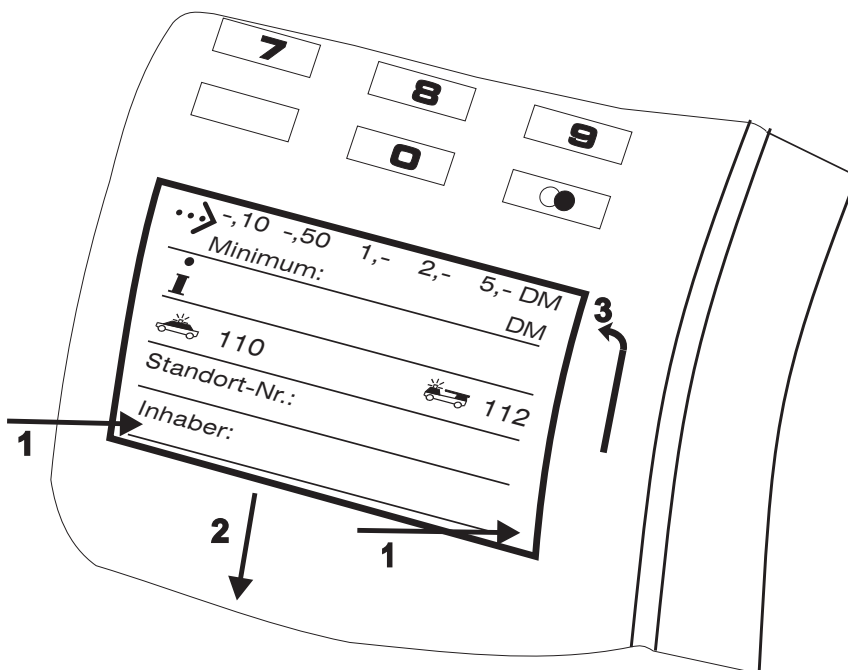

Herausnehmen (Bild 1)

- Mit beiden Daumen auf Pos. 1 leichten Druck ausüben
- Im gedrückten Zustand das Fenster in Richtung 2 verschieben
- An der oberen Kante des Fensters anfassen und in Richtung 3 herauskippen
- Beschriftungsblatt herausnehmen

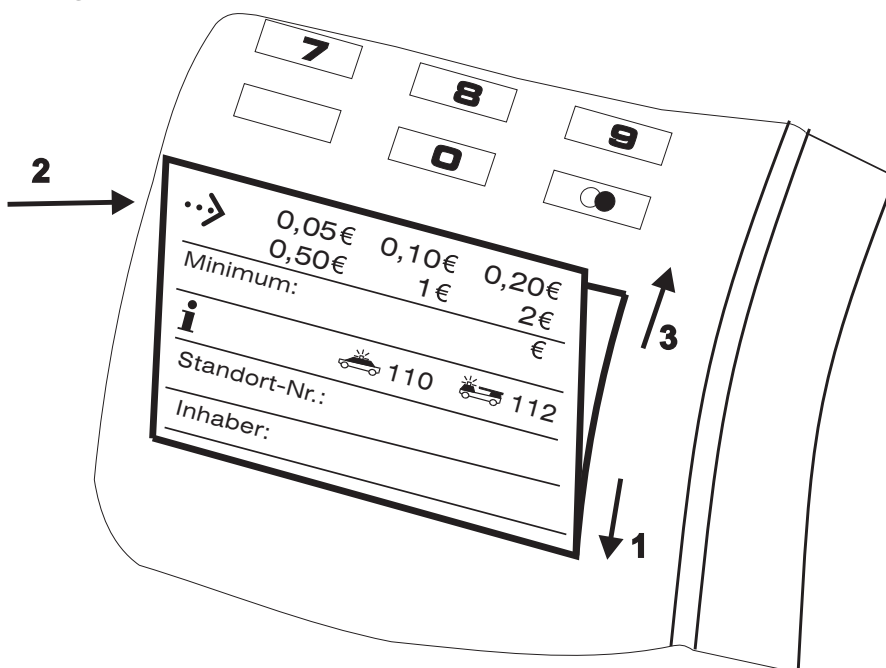

Einsetzen (Bild 2)

- Beschriftungsblatt einlegen
- Fenster an Unterkante einsetzen, dabei auf richtige Lage achten (breiter Steg unten) und in Richtung 1 schieben
- Fenster in Richtung 2 ankippen und in Richtung 3 einrasten

Montage und Inbetriebnahme

Anschluss

Stecken Sie die Telefonleitung des Münztelefons FMN S550 EURO in die ISDN-Anschlussdose.

Notspeiseberechtigung einstellen

Bei einem Stromausfall am Netzabschlussgerät (NTBA) Ihres ISDN-Anschlusses wird Ihr ISDN-Anschluss automatisch auf Notspeisung geschaltet. Sie können ein Telefon an Ihrem ISDN-Anschluss festlegen, das bei Notspeisung noch betriebsfähig sein soll.

Für Ihr Münztelefon FMN S550 EURO nehmen Sie diese Einstellung mit dem Notspeiseschalter auf der Leiterplatte im Elektronikteil (siehe Abbildung unten) vor. Das Elektronikteil öffnen Sie mit dem Schloss auf der linken Gehäuseseite. Schieben Sie den Schalterknopf des Schiebeschalters nach unten, wenn das Münztelefon FMN S550 EURO notspeiseberechtigt sein soll. Um die Notspeiseberechtigung auszuschalten, stellen Sie den Schiebeschalter entsprechend nach oben.

Bitte beachten Sie, dass bei Ihrem Münztelefon FMN S550 EURO im Notspeisefall die Tonruflautstärke etwas reduziert ist und im Ruhezustand (Hörer aufgelegt) keine Displayanzeige erfolgt. Alle anderen Funktionen sind ohne Einschränkungen verfügbar. Bei ausgeschalteter Notspeiseberechtigung schaltet sich Ihr Münztelefon FMN S550 EURO im Notspeisefall automatisch aus.

Betreiben Sie mehrere Telefone am ISDN-Anschluss, darf nur eines notspeiseberechtigt sein. Kennzeichnen Sie dieses Gerät gegebenenfalls entsprechend!

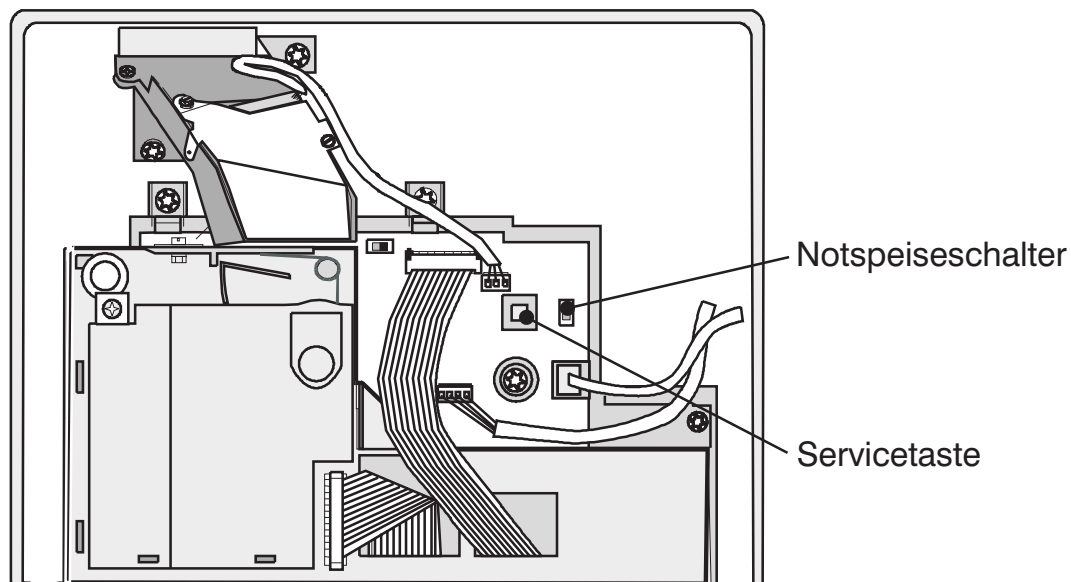

Übersicht zu den Einstellungen

Einstellung Sprache

Es kann eine Standardsprache sowie eine Zweitsprache eingestellt werden. Die Standardsprache wird im normalen Telefonbetrieb sowie im Service- und Einstellprogramm verwendet. Im Ruhezustand des Gerätes (Hörer aufgelegt) kann durch betätigen der -Taste die Sprache umgestellt werden (siehe "Sprachwahl im Telefonbetrieb" Seite 35). Die Zweitsprache kann auch durch die Einstellung "keine" deaktiviert werden.

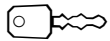

Elektronikteil aufschließen

Serviceprogramm

Servicetaste (rot) drücken (siehe Seite 10)
(Hörer muss dabei aufgelegt sein!)



Bestätigung

Serviceprogramm
Informationen



Eingabe Zifferncode 09

Serviceprogramm
Einst. Sprache



Bestätigung

Einst. Sprache
Sprache deutsch



Umschaltung

Language setting
Language english



Bestätigung

Language setting
2.Lang. english



Umschaltung

Language setting
2.Lang. non



Umschaltung

Language setting
2.Lang. german



Bestätigung

Language setting
Exit setting



Umschaltung Funktions- / Programmende

Language setting
Exit program



Bestätigung



Übersicht zu den Einstellungen

MSN-Rufnummer einstellen

Zu Ihrem ISDN-Anschluss haben Sie mehrere MSN-Rufnummern erhalten. Wir empfehlen, für Ihr Münztelefon FMN S550 EURO eine MSN-Rufnummer zu verwenden, die von keinem anderen Gerät an Ihrem ISDN-Anschluss benutzt wird. Das bietet den Vorteil, dass Sie auf Ihrer Telefonrechnung die für Ihr Münztelefon aufgelaufenen Entgelte separat aufgeführt erhalten, da die Entgelte für die verschiedenen MSN-Rufnummern Ihres ISDN-Anschlusses auf der Rechnung einzeln erfasst sind.

Außerdem ist Ihr Münztelefon FMN S550 EURO dann nur unter dieser MSN-Rufnummer erreichbar. Wenn Sie keine MSN-Rufnummer einstellen, klingelt Ihr Münztelefon FMN S550 EURO bei allen eingehenden Anrufen Ihres ISDN-Anschlusses (sofern Sie das Telefon nicht für ankommende Anrufe gesperrt haben, siehe Seite 40).

Die Einstellung der MSN-Rufnummer nehmen Sie wie folgt vor:

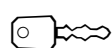

Münzbehälterfach aufschließen
(Hörer muss dabei aufgelegt sein!)

Einstellprogramm
Kassette leeren!



Bestätigung

Einstellprogramm
Informationen



Eingabe Zifferncode 10

Einstellprogramm
MSN



Bestätigung Menü "MSN-Einstellprogramm"

MSN
.....



Eingabe MSN-Rufnummer

MSN-Eingabe
34567.....



Bestätigung der Eingabe

MSN
Funktionsende



Umschaltung Funktions- / Programmende

MSN
Programmende



Bestätigung der Einstellung

*

Einstellprogramm
Z. löschen? nein



Umschalten nein / ja

*

Einstellprogramm
Z. löschen? ja



Bestätigung der Einstellung

Münzbehälter leeren!
Münzbehälterfach schließen!

* Z = Zähler

Übersicht zu den Einstellungen

Anschlusstyp und Amtskennzahl einstellen (nur an Nebenstellen-Anlage)

Wenn Sie Ihr Münztelefon FMN S550 €URO an einer Nebenstellen- (TK-) Anlage betreiben wollen, müssen Sie den Anschlusstyp einstellen und eine Amtskennzahl (AKZ) eingeben.

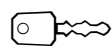

Münzbehälterfach aufschließen
(Hörer muss dabei aufgelegt sein!)

Einstellprogramm
Kassette leeren!



Bestätigung

Einstellprogramm
Informationen



Eingabe Zifferncode 15

Einstellprogramm
Anschlusstyp



Bestätigung Menü "Anschlusstyp"

Anschlusstyp
Nebenstelle nein



Umschaltung Haupt-/Nebenstellenanschluss

Anschlusstyp
Nebenstelle ja



Bestätigung der Einstellung

Anschlusstyp
Keypadwahl nein



Bestätigung der Einstellung

Anschlusstyp
Verbind. ext/int



Umschaltung extern & intern / extern

Anschlusstyp
Verbind. ext



Bestätigung der Einstellung

Anschlusstyp
AKZ



AKZ eingeben

Anschlusstyp
AKZ 0.....



Bestätigung der Eingabe

Anschlusstyp
Funktionsende



Umschaltung Funktions- / Programmende

Anschlusstyp
Programmende



Bestätigung der Einstellung

*

Einstellprogramm
Z. löschen? nein



Umschalten nein / ja

*

Einstellprogramm
Z. löschen? ja



Bestätigung der Einstellung



Münzbehälter leeren!

Münzbehälterfach schließen!

*

Z = Zähler

Weitere Informationen zum Betrieb an Nebenstellenanlagen finden Sie auf Seite 50.

Übersicht zu den Einstellungen

Einstellmöglichkeiten

Die folgende Tabelle gibt einen Überblick über die Werte, die Sie selbst im Münztelefon FMN S550 EURO einstellen können. Die genaue Erläuterung der einzelnen Werte und Einstellprozeduren folgt auf den nächsten Seiten.

Beschreibung Hauptmenü	siehe Seite(n)	Einstellmöglichkeiten	Code
Informationen	16	Einstellungen; Rufnummern	0 1
Betrag für das Minimum (DM oder €)	32	0,00 DM bis 12,50 DM in 0,10 DM-Schritten <u>oder</u> 0,00 € bis 4,50 € in 0,01 €-Schritten	0 2
Betrag für die weiteren Einheiten (DM oder €)	32	0,10 DM bis 12,50 DM in 0,01 DM-Schritten <u>oder</u> 0,05 € bis 4,50 € in 0,01 €-Schritten	
Anruf	40	ein ;aus	0 3
Münzerkennungston *)	42	ein ;aus	
Tonruf	40	ein ;aus	
Tonruflautstärke	40	0; 1; 2; 3; 4; 5; 6; 7; 8; 9	
Anzeige Rufnummer	41	ein ;aus	
Währung	26	DM ;€	0 4
Münzannahme 0,10 DM **)	28f	weit ;sperrn	
Münzannahme 0,50 DM **)	28f	weit ;sperrn	
Münzannahme 1,00 DM **)	28f	weit ;sperrn	
Münzannahme 2,00 DM **)	28f	weit ;sperrn	
Münzannahme 5,00 DM **)	28f	weit ;sperrn	
Münzannahme 0,05 € **)	28f	weit ;sperrn	
Münzannahme 0,10 € **)	28f	weit ;sperrn	
Münzannahme 0,20 € **)	28f	weit ;sperrn	
Münzannahme 0,50 € **)	28f	weit ;sperrn	
Münzannahme 1,00 € **)	28f	weit ;sperrn	
Münzannahme 2,00 € **)	28f	weit ;sperrn	
Zielwahl	36	ein ;aus ;münzfrei ;normal ;Nummer	0 5
Rufnummer mit besonderem Status	44ff	Eingabe; Löschen; Sperren; münzfrei; Gasse münzfrei; gebührenfrei; freigeschaltet; mit einmaligem Entgelt; mit zykl. Blocktarif; mit norm. Blocktarif; mit gesichertem Tarif; mit gesichertem Minimum; mit absolutem Sondertarif; mit norm. Selbsttarif; mit erweitertem Selbsttarif	
Vorkasse	30	ein ;aus	0 6
Zurücksetzen in den Auslieferungszustand	19		0 7
Selbsttest *)			0 8

Übersicht zu den Einstellungen

Beschreibung Hauptmenü	siehe Seite(n)	Einstellmöglichkeiten	Code
Einstellung Sprache *)	11	Standardsprache deutsch / englisch 2. Sprache englisch / deutsch	<input type="text" value="0"/> <input type="text" value="9"/>
MSN	12	MSN	<input type="text" value="1"/> <input type="text" value="0"/>
Datum / Uhrzeit *)	21		<input type="text" value="1"/> <input type="text" value="1"/>
Übertragung eigener Rufnummer	22	ein ; aus	<input type="text" value="1"/> <input type="text" value="2"/>
Signalisierung	23	DTMF ; Keypad	<input type="text" value="1"/> <input type="text" value="3"/>
Tarifeinheit (DM; €)	31	0,001 DM bis 2,000 DM in 0,001 DM-Schritten oder 0,001 € bis 1,000 € in 0,001 €-Schritten	<input type="text" value="1"/> <input type="text" value="4"/>
Anschlusstyp Nebenstelle	13; 50	ja ; nein	<input type="text" value="1"/> <input type="text" value="5"/>
Verbindung	13; 50	extern ; extern-intern	
Amtskennzahl	13; 50	beliebig ; max. 10 Stellen	
Programmende		Verlassen des Programms aus Hauptmenü	<input type="text" value="1"/> <input type="text" value="6"/>

*) nur über Service-Programm zugänglich

***) es kann immer nur eine Währung eingestellt werden

Statistik

Nur zu Ihrer Information sind folgende Statistikzähler im Münztelefon FMN S550 EURO eingerichtet:

- SFU: Summenzähler für vom Benutzer bezahlte Zählimpulse; *löschar* *
- TFU: Summenzähler für vom Benutzer bezahlte Zählimpulse; *nicht löschar*
- SU: Summenzähler für vom Telefonnetz empfangene Zählimpulse; *löschar* *
- TU: Summenzähler für vom Telefonnetz empfangene Zählimpulse; *nicht löschar*
- SFS: Summenzähler für kassierten Geldbetrag; *löschar* *
- TFS: Summenzähler für kassierten Geldbetrag; *nicht löschar*
- Volumen xxx ml:
aktueller Münzbehälterinhalt in ml (Rechenwert); Rückstellung erfolgt automatisch
- Volumen xxx %:
aktueller Münzbehälterinhalt in % vom zulässigen Münzbehälterinhalt; Rückstellung erfolgt automatisch

Aus den Zähler-Ergebnissen sind *keine Rechtsansprüche* ableitbar!

Die löscharen Summenzähler sind nur gemeinsam löschar durch Nutzung der entsprechenden Prozedur bei jedem Verlassen des Einstellprogramms (siehe Beispiel Seite 16).

- * der Zähler wird bei Bestätigung der Anzeige
mit der -Taste auf "0" gesetzt

Einstellprogramm Z. löschen? ja

Übersicht zu den Einstellungen

Anzeige der aktuellen Einstellungen

Sie können sich die aktuellen Einstellungen Ihres Münztelefons FMN S550 EURO wie folgt anzeigen lassen.

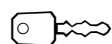

Münzbehälterfach aufschließen

(Hörer muss dabei aufgelegt sein!)

Einstellprogramm
Kassette leeren!



Bestätigung

Einstellprogramm
Informationen



Bestätigung der Einstellung

Informationen
MSN 118875



Umschalten

Informationen
Datum/Uhrzeit



Bestätigung der Einstellung

Informationen
Datum 25.03.02



Umschalten

Informationen
Uhrzeit 17:05:00



Umschalten

Informationen
Funktionsende



Bestätigung der Einstellung

Informationen
Datum/Uhrzeit



Umschalten

Informationen
Übertr.Nr. ein



Umschalten

Informationen
Signal. DTMF



Umschalten

** Informationen
T.-Einh. 0.060



Umschalten

** Informationen
Minimum 00.15



Umschalten

** Informationen
Einheit 00.15



Umschalten

Informationen
Anruf ein

Übersicht zu den Einstellungen

<input type="checkbox"/>	Umschalten	Informationen Tonruf ein
<input type="checkbox"/>	Umschalten	Informationen Tonruflautst. 9
<input type="checkbox"/>	Umschalten	Informationen Kuckuck ein
<input type="checkbox"/>	Umschalten	Informationen Anzeige Nr. ein
<input type="checkbox"/>	Umschalten	Informationen Anschlußtyp
<input checked="" type="checkbox"/>	Bestätigung der Einstellung	Informationen Nebenstelle nein
<input type="checkbox"/>	Umschalten	Informationen Funktionsende
<input checked="" type="checkbox"/>	Bestätigung der Einstellung	Informationen Anschlusstyp
<input type="checkbox"/>	Umschalten	Informationen Vorkasse ein
<input type="checkbox"/>	Umschalten	Informationen Zielwahl
<input checked="" type="checkbox"/>	Bestätigung der Einstellung	Informationen Zielwahl aus
<input type="checkbox"/>	Umschalten	Informationen Funktionsende
<input checked="" type="checkbox"/>	Bestätigung der Einstellung	Informationen Zielwahl
<input type="checkbox"/>	Umschalten	Informationen Sondernummern
<input checked="" type="checkbox"/>	Bestätigung der Einstellung	Informationen 110
<input type="checkbox"/>	Umschalten zum Ansehen der weiteren Einstellungen	
	⋮	
		Informationen Funktionsende
<input checked="" type="checkbox"/>	Bestätigung der Einstellung	Informationen Sondernummern

Übersicht zu den Einstellungen

<input type="checkbox"/>	Umschalten	Informationen Statistik
<input checked="" type="checkbox"/>	Bestätigung der Einstellung	Informationen SFU 0
<input type="checkbox"/>	Umschalten zum Ansehen der weiteren Einstellungen	
	•	
	•	Informationen Funktionsende
<input checked="" type="checkbox"/>	Bestätigung der Einstellung	Informationen Statistik
<input type="checkbox"/>	Umschalten	Informationen Version
<input checked="" type="checkbox"/>	Bestätigung der Einstellung	Informationen V21.1CXX.XX
<input checked="" type="checkbox"/>	Bestätigung der Einstellung	Informationen Funktionsende
<input type="checkbox"/>	Umschaltung Funktions- / Programmende	Informationen Programmende
<input checked="" type="checkbox"/>	Bestätigung der Einstellung	* Einstellprogramm Z. löschen? nein
<input type="checkbox"/>	Umschalten nein / ja	Einstellprogramm Z. löschen? ja
<input checked="" type="checkbox"/>	Bestätigung der Einstellung	











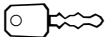





Münzbehälter leeren!
Münzbehälterfach schließen!

- * Z = Zähler
- ** Die Anzeige erfolgt in € oder DM je nach Einstellung (siehe Seite 28).











Grundprogrammierung

Zurücksetzen in den Auslieferungszustand

Sie können die einzelnen Einstellwerte Ihres Münztelefons FMN S550 EURO in den Auslieferungszustand (siehe Seite 6) zurücksetzen. Dabei werden alle früher von Ihnen vorgenommenen Einstellungen und Rufnummern gelöscht.

	Münzbehälterfach aufschließen (Hörer muss dabei aufgelegt sein!)	Einstellprogramm Kassette leeren!
	Bestätigung	Einstellprogramm Informationen
	Eingabe Zifferncode 07	Einstellprogramm Defaultwerte
	Bestätigung der Einstellung	Defaultwerte Anruf nein
	Umschaltung Nein / Ja	Defaultwerte Anruf ja
	Bestätigung der Einstellung	Defaultwerte Übertr. Nr. nein
	Umschaltung Nein / Ja	Defaultwerte Übertr. Nr. ja
	Bestätigung der Einstellung	Defaultwerte Signal nein
	Umschaltung Nein / Ja	Defaultwerte Signal ja
	Bestätigung der Einstellung	Defaultwerte Anschlußtyp nein
	Umschaltung Nein / Ja	Defaultwerte Anschlußtyp ja
	Bestätigung der Einstellung	Defaultwerte Vorkasse nein
	Umschaltung Nein / Ja	Defaultwerte Vorkasse ja
	Bestätigung der Einstellung	Defaultwerte Statistik nein
	Umschaltung Nein / Ja	Defaultwerte Statistik ja
	Bestätigung der Einstellung	Defaultwerte Sonder-Nr. nein
	Umschaltung Nein / Ja	Defaultwerte Sonder-Nr. ja

Grundprogrammierung

	Bestätigung der Einstellung		Defaultwerte Min./Einh. nein
	Umschaltung Nein / Ja		Defaultwerte Min./Einh. ja
	Bestätigung der Einstellung		Defaultwerte Münzsorte nein
	Umschaltung Nein / Ja		Defaultwerte Münzsorte ja
	Bestätigung der Einstellung		Defaultwerte Zielwahl nein
	Umschaltung Nein / Ja		Defaultwerte Zielwahl ja
	Bestätigung der Einstellung		Defaultwerte Funktionsende
	Umschaltung Funktions- / Programmende		Defaultwerte Programmende
	Bestätigung der Einstellung	*	Einstellprogramm Z. löschen? nein
	Umschalten nein / ja	*	Einstellprogramm Z. löschen? ja
	Bestätigung der Einstellung		

Münzbehälter leeren!
Münzbehälterfach schließen!

* Z = Zähler

Grundprogrammierung

Datum / Uhrzeit

Im Normalfall wird bei jedem erfolgreich abgehenden Telefongespräch das Datum und die Uhrzeit vom ISDN-Netz an das Münztelefon FMN S550 EURO übermittelt. Ist dieser Dienst an Ihrem ISDN-Anschluss nicht verfügbar, können Sie Datum und Uhrzeit auch manuell einstellen.

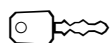

Elektronikteil aufschließen

Servicetaste [rot] (siehe Seite 10) drücken

Service-Programm

(Hörer muss dabei aufgelegt sein!)



Bestätigung

Service-Programm
Informationen



Eingabe Zifferncode 11

Service-Programm
Datum/Uhrzeit



Bestätigung Menü "Datum / Uhrzeit"

Datum/Uhrzeit
Datum 00.00.00



Eingabe Datum

Datum/Uhrzeit
Datum 22.03.02

(Cursor kann mit Zieltaste nach rechts geschoben werden.)



Bestätigung der Eingabe

Datum/Uhrzeit
Uhrzeit 00:00:00



Eingabe Uhrzeit

Datum/Uhrzeit
Uhrzeit 17:10:00

(Cursor kann mit Zieltaste nach rechts geschoben werden.)



Bestätigung der Einstellung

Datum/Uhrzeit
Funktionsende



Umschaltung Funktions- / Programmende

Datum/Uhrzeit
Programmende



Bestätigung der Einstellung

Elektronikteil schließen!

Grundprogrammierung

Übertragung der eigenen Rufnummer

Die Übertragung der eigenen Rufnummer zum angerufenen Teilnehmer (sofern die Rufnummer im ISDN-Netz übertragen wird) kann ausgeschaltet werden.

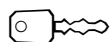

Münzbehälterfach aufschließen
(Hörer muss dabei aufgelegt sein!)

Einstellprogramm
Kassette leeren!



Bestätigung

Einstellprogramm
Informationen



Eingabe Zifferncode 12

Einstellprogramm
Übertragung Nr.



Bestätigung Menü "Übertragung Nr."

Übertragung Nr.
Übertr. Nr. aus



Umschaltung aus / ein

Übertragung Nr.
Übertr. Nr. ein



Bestätigung der Einstellung

Übertragung Nr.
Funktionsende



Umschaltung Funktions- / Programmende

Übertragung Nr.
Programmende



Bestätigung der Einstellung

*

Einstellprogramm
Z. löschen? nein



Umschalten nein / ja

*

Einstellprogramm
Z. löschen? ja



Bestätigung der Einstellung

Münzbehälter leeren!
Münzbehälterfach schließen!

* Z = Zähler

Grundprogrammierung

Umschaltung DTMF / Keypad

Nach dem erfolgreichen Herstellen einer Verbindung (der angerufene Teilnehmer hat sich gemeldet) werden beim Drücken der Tasten des Münztelefons FMN S550 EURO DTMF-Signale (z.B. zur Fernsteuerung von Anrufbeantwortern) ausgesendet. Sie können diese Grundeinstellung (z.B. zur Steuerung Ihrer Nebenstellenanlage) von DTMF- auf Keypad-Signalisierung ändern.

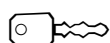

Münzbehälterfach aufschließen
(Hörer muss dabei aufgelegt sein!)

Einstellprogramm
Kassette leeren!



Bestätigung

Einstellprogramm
Informationen



Eingabe Zifferncode 13

Einstellprogramm
Signalisierung



Bestätigung Menü "Signalisierung"

Signalisierung
Signal. DTMF



Umschaltung DTMF / Keypad

Signalisierung
Signal. Keypad



Bestätigung der Einstellung

Signalisierung
Funktionsende



Umschaltung Funktions- / Programmende

Signalisierung
Programmende



Bestätigung der Einstellung

*

Einstellprogramm
Z. löschen? nein



Umschalten nein / ja

*

Einstellprogramm
Z. löschen? ja



Bestätigung der Einstellung

Münzbehälter leeren!
Münzbehälterfach schließen!

* Z = Zähler

Grundprogrammierung

Wiederinbetriebnahme nach Sperrung durch fehlende Entgeltinformation

Erhält das Münztelefon FMN S550 €URO bei 5 aufeinanderfolgenden Verbindungen während der Verbindung keine Entgeltinformationen AOCD oder AOCS aus dem ISDN-Netz, werden alle nicht münzfreien Telefonnummern zu Ihrem Schutz gesperrt, und es sind nur noch münzfreie oder Notrufnummern (siehe Seite 6) anrufbar.

Im Display wird die Ausschrift

Keine Tarifinfo!
Nur Notrufe

angezeigt.

Erkundigen Sie sich in diesem Fall bei Ihrem Netzbetreiber, ob die Dienste AOCS bzw. AOCD an Ihrem ISDN-Anschluss freigeschaltet sind.

Sie können die Sperre wie folgt aufheben:

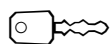

Elektronikteil aufschließen

Servicetaste [rot] (siehe Seite 10) drücken
(Hörer muss dabei aufgelegt sein!)

Service-Programm



Bestätigung

Keine Tarifinfo!
löschen? nein



Umschaltung Nein / Ja

Keine Tarifinfo!
löschen? ja



Bestätigung

Service-Programm
Informationen



Eingabe Zifferncode 16

Service-Programm
Programmende



Bestätigung

Servicetaste drücken und Elektronikteil schließen!

Bitte beachten Sie, dass bei Rücksetzen in den Lieferzustand ("Statistik" siehe Seite 15) die Sperrung durch fehlende Entgeltinformation ebenfalls aufgehoben wird.

Münzzwischenspeicher

Das Münztelefon FMN S550 EURO besitzt zwei interne Münzzwischenspeicher. Der eine kann maximal 5 Münzen aufnehmen (10 Pf, 50 Pf oder nach der €-Umstellung 0,05 €, 0,10 €), der andere kann maximal 2 Münzen aufnehmen (1.- DM, 2.- DM, 5.- DM oder nach der €-Umstellung 0,20 €, 0,50 €, 1 €, 2 €).

Vor dem Gespräch können bis zu 7 Münzen eingeworfen werden (Guthaben maximal 12,50 DM oder 4,50 €). Während des Gesprächs können Münzen nachgeworfen werden, weil bereits "vertefonierte" Münzen kassiert wurden und in den Münzbehälter gefallen sind. Dadurch wird wieder Platz in den internen Münzzwischenspeichern frei.

Münzbehälter leeren

Der Münzbehälter des Münztelefons FMN S550 EURO fasst ca. 400 Stück 10-Pf-Münzen. Die Menge der Münzen im Münzbehälter wird elektronisch überwacht. Kurz bevor der Münzbehälter "überläuft", schaltet sich das Münztelefon FMN S550 EURO ab und im Display erscheint die Anzeige "Nur Notrufe".

Zum Entnehmen des Münzbehälters wird der Schlüssel für das Münzbehälterfach in Uhrzeigersinn gedreht. Die Tür des Münzbehälterfaches (an der Vorderseite des Münztelefons FMN S550 EURO links unten) senkt sich nach unten. Der Münzbehälter wird nach vorne herausgezogen.

Achtung:

Wenn das Schloss für das Münzbehälterfach betätigt wird, muss der Münzbehälter geleert werden, auch wenn er nicht voll ist. Unterbleibt die Leerung, kann es zu Störungen kommen.

Einstellungen der Kassierfunktionen

Münzen; Münzen sperren

Das Münztelefon FMN S550 €URO akzeptiert je nach Einstellung 0,05 €-, 0,10 €-, 0,20 €-, 0,50 €-, 1 €- und 2 € -Münzen oder 10-Pf-, 50-Pf-, 1-DM-, 2-DM- und 5-DM-Münzen. Nicht benötigte Münzen werden zurückgegeben.

Wenn Sie die Annahme einer Münzsorte nicht wünschen, können Sie diese sperren.

Wie bei jedem anderen münzbetriebenen Automaten ist nicht auszuschließen, dass auch vom Münztelefon FMN S550 €URO *Fremdmünzen* unter ungünstigen Umständen angenommen werden können.

Als Abhilfe können Sie die Annahme für die entsprechende deutsche oder €-Münze - und damit auch für die Fremdmünze - ganz sperren (maximal 4 DM- oder 5 €-Münzsorten).

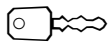

Münzbehälterfach aufschließen
(Hörer muss dabei aufgelegt sein!)

Einstellprogramm
Kassette leeren!



Bestätigung

Einstellprogramm
Informationen



Eingabe Zifferncode 04

Einstellprogramm
Währung



Bestätigung der Einstellung

Währung
Währung



Bestätigung der Einstellung

Währung
0.05 weit



Umschaltung weit / sperren

**

Währung
0.05 sperren



Bestätigung der Einstellung

Währung
0.10 weit



Umschaltung weit / sperren

**

Währung
0.10 sperren



Bestätigung der Einstellung

Währung
0.20 weit



Umschaltung weit / sperren

**

Währung
0.20 sperren



Bestätigung der Einstellung

Währung
0.50 weit



Umschaltung weit / sperren

**

Währung
0.50 sperren



Bestätigung der Einstellung

Währung
1.00 weit









Umschaltung weit / sperren

**

Währung
1.00 sperren

Einstellungen der Kassierfunktionen

	Bestätigung der Einstellung		Währung 2.00 weit
	Umschaltung weit / sperren	**	Währung 2.00 sperren
	Bestätigung der Einstellung		Währung Funktionsende
	Umschaltung Funktions- / Programmende		Währung Programmende
	Bestätigung der Einstellung	*	Einstellprogramm Z. löschen? nein
	Umschalten nein / ja	*	Einstellprogramm Z. löschen? ja
	Bestätigung der Einstellung		

Münzbehälter leeren!
Münzbehälterfach schließen!

* Z = Zähler

** Sie können nicht alle Münzen gleichzeitig sperren.

Einstellungen der Kassierfunktionen

€-Umstellung (FMN S550 €URO mit Auslieferungszustand Währung DM)

Das Münztelefon FMN S550 €URO kann auf die Annahme von €-Münzen umgestellt werden.

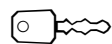

Münzbehälterfach aufschließen

Einstellprogramm
Kassette leeren!

(Hörer muss dabei aufgelegt sein!)



Bestätigung

Einstellprogramm
Informationen



Eingabe Zifferncode 04

Einstellprogramm
Währung



Bestätigung der Einstellung

Währung
Währung DM



Umschaltung DM / €

Währung
Währung



Bestätigung der Einstellung

Währung
SFU XX



Umschaltung

Währung
TFU XX



Umschaltung

Währung
SU XX



Umschaltung

Währung
TU XX



Umschaltung

Währung
SFS x.xxDM



Umschaltung

Währung
TFS x.xxDM



Umschaltung

*
Währung
Z. löschen? nein



Umschalten nein / ja

*
Währung
Z. löschen? ja



Bestätigung der Einstellung

Währung
0.05 weit



Umschaltung weit / sperren

**
Währung
0.05 sperren



Bestätigung der Einstellung













Währung
0.10 weit



Umschaltung weit / sperren

**
Währung
0.10 sperren

Einstellungen der Kassierfunktionen

	Bestätigung der Einstellung		Währung 0.20 weit
	Umschaltung weit / sperren	**	Währung 0.20 sperren
	Bestätigung der Einstellung		Währung 0.50 weit
	Umschaltung weit / sperren	**	Währung 0.50 sperren
	Bestätigung der Einstellung		Währung 1.00 weit
	Umschaltung weit / sperren	**	Währung 1.00 sperren
	Bestätigung der Einstellung		Währung 2.00 weit
	Umschaltung weit / sperren	**	Währung 2.00 sperren
	Bestätigung der Einstellung		Währung Funktionsende
	Umschaltung Funktions- / Programmende		Währung Programmende
	Bestätigung der Einstellung	*	Einstellprogramm Z. löschen? nein
	Umschalten nein / ja		Einstellprogramm Z. löschen? ja
	Bestätigung der Einstellung		

Münzbehälter leeren!
Münzbehälterfach schließen!

- * Z = Zähler
- ** Sie können nicht alle Münzen gleichzeitig sperren.

Um die Währung umstellen zu können, sind die Zähler zu löschen.
Wechseln Sie das Beschriftungsblatt mit den DM-Bezeichnungen durch das Beschriftungsblatt mit €-Bezeichnungen aus (siehe Seite 9).

Achtung:

Nach der Umstellung auf €-Münzen werden keine DM-Münzen mehr akzeptiert!

Einstellungen der Kassierfunktionen

Vorkasse

Das Münztelefon FMN S550 €URO führt nach jedem Abheben des Hörers einen vorsorglichen Kassiervorgang durch, damit Münzen, die evtl. wegen sehr starker Verschmutzung o. ä. nicht ordnungsgemäß kassiert wurden, in den Münzbehälter gelangen. Dieser Vorgang dauert wenige Sekunden. Wenn die Anzeige "Minimum ..." erscheint, ist das Münztelefon FMN S550 €URO betriebsbereit.

Dieser vorsorgliche Kassiervorgang ("Vorkasse") kann ausgeschaltet werden. Damit ist das Münztelefon FMN S550 €URO nach dem Abheben des Hörers sofort betriebsbereit.

Wir empfehlen Ihnen, die "Vorkasse" nicht auszuschalten.

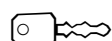

Münzbehälterfach aufschließen

Einstellprogramm
Kassette leeren!

(Hörer muss dabei aufgelegt sein!)



Bestätigung

Einstellprogramm
Informationen



Eingabe Zifferncode 06

Einstellprogramm
Vorkasse



Bestätigung der Einstellung

Vorkasse
Vorkasse ein



Umschaltung ein / aus

Vorkasse
Vorkasse aus



Bestätigung der Einstellung

Vorkasse
Funktionsende



Umschaltung Funktions- / Programmende

Vorkasse
Programmende



Bestätigung der Einstellung

*

Einstellprogramm
Z. löschen? nein



Umschalten nein / ja

*

Einstellprogramm
Z. löschen? ja



Bestätigung der Einstellung

Münzbehälter leeren!
Münzbehälterfach schließen!



* Z = Zähler

Einstellungen der Kassierfunktionen

Tarifeinheit

Die Tarifeinheit ist der Betrag, den Ihnen Ihr Netzbetreiber mit jedem Zählimpuls in Rechnung stellt.

Die Eingabe des Wertes erfolgt mit 3 Nachkommastellen.

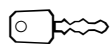

Münzbehälterfach aufschließen

Einstellprogramm
Kassette leeren!

(Hörer muss dabei aufgelegt sein !)



Bestätigung

Einstellprogramm
Informationen



Eingabe Zifferncode 14

Einstellprogramm
Tarifeinheit



Bestätigung Menü "Tarifeinheit"

Tarifeinheit
T.-Einh. 0.060



Betrag € eingeben (z.B. 0065)

Tarifeinheit
T.-Einh. 0.065



Bestätigung der Einstellung

Tarifeinheit
Funktionsende



Umschaltung Funktions- / Programmende

Tarifeinheit
Programmende



Bestätigung der Einstellung

*

Einstellprogramm
Z. löschen? nein



Umschalten nein / ja

Einstellprogramm
Z. löschen? ja



Bestätigung der Einstellung



Münzbehälter leeren!
Münzbehälterfach schließen!

* Z = Zähler

Einstellungen der Kassierfunktionen

Betrag für das Minimum (1. Einheit) und Betrag für weitere Einheiten

Der Betrag, den das Münztelefon FMN S550 €URO als Minimum (1. Einheit) kassieren soll, kann zwischen 0,00 € und 4,50 € in Stufen von 0,01 € (0,00 DM und 12,50 DM in Stufen von 0,01 DM) eingestellt werden.

Für die weiteren Einheiten kann ein Betrag zwischen 0,05 € und 4,50 € in Stufen von 0,01 € (0,10 DM und 12,50 DM in 0,01 DM-Stufen) eingestellt werden.

Die Anzeige bzw. Eingabe der Geldbeträge erfolgt entweder in € oder bei Einstellung der DM-Währung in DM (Beispiel dargestellt in €).

Sie können das Minimum (erste Einheit) und den Betrag für die weiteren Einheiten unabhängig voneinander in unterschiedlicher Höhe einstellen.

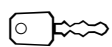

Münzbehälterfach aufschließen

Einstellprogramm
Kassette leeren!

(Hörer muss dabei aufgelegt sein!)



Bestätigung

Einstellprogramm
Informationen



Eingabe Zifferncode 02

Einstellprogramm
Minimum/Einheit



Bestätigung der Einstellung

Minimum/Einheit
Minimum 00.15



Betrag in 0,01 € eingeben (z.B. 0 0 2 5)

Minimum/Einheit
Minimum 00.25



Bestätigung der Einstellung

Minimum/Einheit
Einheit 00.15



Betrag in 0,01 € eingeben (z.B. 0 0 2 0)

Minimum/Einheit
Einheit 00.20



Bestätigung der Einstellung

Minimum/Einheit
Funktionsende



Umschaltung Funktions- / Programmende

Minimum/Einheit
Programmende



Bestätigung der Einstellung

*

Einstellprogramm
Z. löschen? nein



Umschalten nein / ja

*

Einstellprogramm
Z. löschen? ja



Bestätigung der Einstellung

Münzbehälter leeren!

Münzbehälterfach schließen!

* Z = Zähler

Einstellungen zum Telefonieren

Liste der nicht erreichbaren Rufnummern

Der aktuelle Stand der nachfolgenden Liste enthält Anfangsziffern von Rufnummern, die mit zum Teil hohen Entgelten belegt sind bzw. bei denen keine Übertragung von Tarifeinheiten erfolgt.

Die Rufnummern (einschließlich der Zugangsnummer zu den Auskünften 118...) sind nicht erreichbar, um Sie vor möglichen finanziellen Einbußen zu schützen.

Rufnummer	Rufnummer	Rufnummer	Rufnummer	Rufnummer
000...	0117...	0139...	0184...	0900...
0010...	0118...	014...	0185...	0901...
0087...	012...	0164...	0186...	0902...
00881...	0131...	0165...	0187...	0903...
00882...	0132...	0166...	0188...	0904...
010...	0133...	0167...	0189...	0905...
0110...	0134...	0168...	019...	118...
0111...	0135...	0169...	0200...	
0112...	0136...	0180...	0300...	
0113...	0137...	0182...	0400...	
0114...	0138...	0183...	0500...	

Falls Sie eine nicht erreichbare Rufnummer in "erreichbar" ändern, wird diese Änderung durch das Münztelefon FMN S550 EURO technisch akzeptiert, die finanziellen oder sonstigen Auswirkungen dieser Änderung liegen jedoch in Ihrer Verantwortung.

Wir bitten Sie, vor einer Änderung unbedingt die Informationen auf Seite 43 bis 47 zu lesen.

Sie wollen telefonieren

- evtl. Spracheinstellung (siehe Seite 35).
- Hörer abnehmen und warten, bis im Display "Bitte zahlen" angezeigt wird.
- Münzen einwerfen, bis der angezeigte Betrag nicht mehr blinkt.
- Wenn Wählton hörbar, Telefonnummer wählen. Die gewählte Telefonnummer erscheint in der 2. Displayzeile.
- Wenn während des Gesprächs der angezeigte Betrag blinkt und das akustische Warnsignal im Hörer ertönt (siehe nächsten Absatz), ist das Guthaben aufgebraucht. Die noch zur Verfügung stehende Zeit wird ab der 2. Einheit bzw. 1. Einheit (AOCS) in der 2. Displayzeile in Minuten und Sekunden angezeigt.

Falls Sie das Gespräch fortsetzen wollen, werfen Sie weitere Münzen nach.

- Nach dem Auflegen des Hörers gibt das Münztelefon FMN S550 EURO die nicht benötigten Münzen zurück.

Einstellungen zum Telefonieren

Optische und akustische Nachzahlaufforderung

Ist das Guthaben für die Fortsetzung des Gespräches nicht mehr ausreichend, wird es blinkend angezeigt. Die noch zur Verfügung stehende Gesprächszeit wird (spätestens ab der 2. Einheit, bei AOCS ab der 1. Einheit) links in der 2. Displayzeile in Minuten und Sekunden dargestellt.

Sie hören ca. 20 Sekunden und ca. 10 Sekunden vor dem Verbrauch der eingeworfenen Münzen jeweils drei kurze Töne im Hörer.

Zur Fortsetzung des Gespräches müssen weitere Münzen eingeworfen werden.

Wiederwahlmöglichkeit

Wenn sich der Angerufene nicht meldet oder der gewählte Anschluss besetzt ist, kann das Guthaben für ein anderes Gespräch verwendet werden:

- Telefonhörerauflage kurz antippen
- Wählton abwarten
- Rufnummer wählen

Wenn die Telefonhörerauflage länger als 1,5 Sekunden gedrückt wird, ist die Wiederwahl nicht mehr möglich.

Wahlwiederholung

Wenn der gewählte Anschluss besetzt ist, kann die Rufnummer auch automatisch gewählt werden:

- Telefonhörerauflage kurz antippen
- Wählton abwarten
-  drücken (die Rufnummer wird automatisch gewählt)

Wenn die Telefonhörerauflage länger als 1,5 Sekunden gedrückt wird, ist die Wahlwiederholung  nicht mehr möglich.

Nutzung von Restbeträgen

Wenn noch ein ausreichendes Guthaben im Display angezeigt wird, kann ein weiteres Gespräch geführt werden:



- Telefonhörerauflage kurz antippen
- Wählton abwarten
- Rufnummer wählen

Wenn die Telefonhörerauflage länger als 1,5 Sekunden gedrückt wird, ist die Nutzung von Restbeträgen nicht mehr möglich.

Einstellungen zum Telefonieren

Aussenden von DTMF / Keypad-Signalen während einer Verbindung







Meldet sich der angerufene Teilnehmer, können durch Tastenbetätigungen (abhängig von der gewählten Voreinstellung, siehe Seite 23) DTMF- bzw. Keypad-Signale ausgesendet werden.

Dabei wird mit der Zieltaste  das Symbol Stern (*) und mit der Wahlwiederholtaste  das Symbol Raute (#) gewählt.

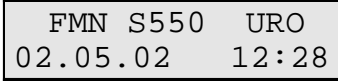
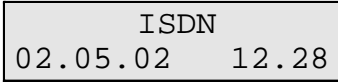
Es besteht damit die Möglichkeit, über die Tastatur des Münztelefons FMN S550 €URO z.B. einen Anrufbeantworter abzufragen (falls dieser dafür ausgerüstet ist).

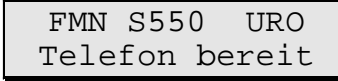
Sprachwahl im Telefonbetrieb

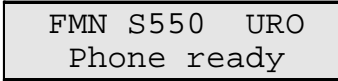
Die Einstellung der Sprache erfolgt im Service-Programm (siehe Seite 11). Dabei kann eine Standardsprache sowie eine Zweitsprache eingestellt werden. Die Standardsprache wird im normalen Telefonbetrieb sowie im Service- und Einstellprogramm verwendet. Im Ruhezustand des Gerätes (Hörer aufgelegt) kann durch Betätigen der -Taste die Sprache umgestellt werden.

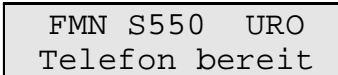
	Ruheanzeige (Hörer muss dabei aufgelegt sein!)	
	im Wechsel mit	
	Anzeige "Telefon bereit" in Standardsprache	
	Anzeige "Telefon bereit" in Zweitsprache	
	Anzeige "Telefon bereit" in Standardsprache	

usw.

innerhalb von 10 Sekunden Hörer abnehmen

→Verwendung der zuletzt eingestellten Sprache für dieses Telefongespräch

- nach dem Auflegen (länger als 1,5 s) wird automatisch die Standardsprache eingestellt

- Hörer abheben ohne Sprachwahl

→Verwendung der Standardsprache

Einstellungen zum Telefonieren

Zielwahl

Wird bei Ihnen vom Münztelefon FMN S550 €URO aus sehr häufig eine bestimmte Rufnummer gewählt, z.B. "Taxi", haben wir für Sie eine Möglichkeit, es dem Telefonbenutzer bequemer zu machen: Legen Sie diese Rufnummer fest auf die linke untere Taste, die "Zieltaste".

Für die "Zielwahl" kann folgender besonderer Status eingegeben werden:

- "normal" Zum Wählen der Zielwahlrufnummer müssen *Münzen* eingeworfen werden. Die Münzen werden wie bei der "normalen" Wahl kassiert.
- "münzfrei" Zum Wählen der Zielwahlrufnummer müssen *keine Münzen* eingeworfen werden. Falls netzseitig Zählimpulse für diese Rufnummer anfallen, werden sie *Ihnen in Rechnung* gestellt.

Nach dem Abheben des Hörers und dem Drücken der linken unteren Taste (mit Bezeichnungstreifen für Zieltaste beschriftbar) wird automatisch die von Ihnen eingegebene Rufnummer (maximal 20-stellig) gewählt.

Achtung:

Als Zielwahlrufnummer dürfen die nicht erreichbaren Rufnummern (siehe Seite 33) nicht eingegeben werden.

Mit der folgenden Prozedur können Sie die "Zielwahl"-Rufnummer sowie den Status eingeben, ändern oder löschen.

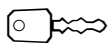

Münzbehälterfach aufschließen

Einstellprogramm
Kassette leeren!

(Hörer muss dabei aufgelegt sein!)



Bestätigung

Einstellprogramm
Informationen



Eingabe Zifferncode 05

Einstellprogramm
Nummern



Bestätigung der Einstellung

Nummern
Zielwahl



Bestätigung der Einstellung

Zielwahl
Zielwahl aus



Umschaltung aus / ein

Zielwahl
Zielwahl ein



Bestätigung der Einstellung

Zielwahl
ZW münzfrei



Umschaltung münzfrei / normal

Zielwahl
ZW normal



Bestätigung der Einstellung

Zielwahl
.....

Einstellungen zum Telefonieren



Zielwahlnummer eingeben

Zielwahl
0234506789.....



Bestätigung der Einstellung

Zielwahl
Funktionsende



Umschaltung Funktions- / Programmende

Zielwahl
Programmende



Bestätigung der Einstellung

*

Einstellprogramm
Z. löschen? nein



Umschalten nein / ja

*

Einstellprogramm
Z. löschen? ja



Bestätigung der Einstellung

Münzbehälter leeren!
Münzbehälterfach schließen!

* Z = Zähler

Wenn Sie die Zieltaste verwenden, können Sie einen Bezeichnungstreifen für Zieltasten in die Vertiefung der Taste kleben. Die unbeschrifteten Schilder können Sie selbst mit dem entsprechenden Hinweis versehen und auf die Taste kleben. Wir empfehlen Ihnen, zum Beschriften einen lichtechten, wasser- und wischfesten Stift zu benutzen.

Einstellungen zum Telefonieren

Displayanzeigen

Ihr Münztelefon FMN S550 €URO verfügt über ein zweizeiliges Display mit je 16 Stellen. In der ersten Zeile wird der jeweils aktuelle Zustand und das Guthaben angezeigt. Eingaben (z.B. von Rufnummern), aktuelle Menüs, Fehlermeldungen bzw. Aktionsaufforderungen an den Benutzer erscheinen in der 2. Displayzeile, im Ruhe-Zustand werden Datum und Uhrzeit angezeigt.

- Ruhezustand:
(es wurde noch kein abgehendes Gespräch geführt)

```
ISDN
Telefon bereit
```

im Wechsel mit Anzeige

```
FMN S550 URO
Telefon bereit
```

- Ruhezustand nach erstem abgehendem Gespräch:

```
ISDN
09.09.01 12:35
```

im Wechsel mit Anzeige

```
FMN S550 URO
09.09.01 12:35
```

- Münzbehälter voll oder Münzverarbeitung defekt:

```
ISDN
Nur Notrufe
```

- Telefon gesperrt :
(Gebühreninformation AOCS bzw. AOCD fehlt)

```
Keine Tarifinfo!
Nur Notrufe
```

- Blinkende Anzeige des Minimumbetrages
nach Abheben des Hörers:

```
Minimum 0.15
Bitte zahlen
```

- Minimumbetrag wurde erreicht:
(Anzeige des Guthabens)

```
Guthaben 0.25
Bitte wählen
```

- Anzeige während der Eingabe der Rufnummer:

```
Guthaben 0.25
0363156_
```

- Münztelefon FMN S550 €URO generell münzfrei geschaltet:

```
münzfrei
0363156_
```

- Betrag für 1. Einheit (Minimum) ist 0,00 €:

```
1.Einheit frei
0363156_
```

- gewählte Rufnummer ist gesperrt:

```
Nummer gesperrt
010_
```

- Annahme der eingeworfenen Münzsorte ist gesperrt:

```
Münze gesperrt
```

- Gegenstelle wird gerufen:

```
03631560
wird gerufen
```

Einstellungen zum Telefonieren

- Gegenstelle ist besetzt: Tln. Ist besetzt
Bitte auflegen
 - Gegenstelle meldet sich nicht: Keine Rufannahme
Bitte auflegen
 - Anzeige während der ersten Tarifeinheit bei AOCD: * Guthaben 0.35
03631563411
 - Anzeige der Gesprächszeit:
(AOCS oder nach 2. Tarifeinheit) * Guthaben 0.25
Restzeit 03:42
 - Anzeige bei Aussenden von DTMF-Signalen:
(siehe Seite 23) Wahl DTMF
123_
 - Gesprächsabbruch wegen Guthabemangel: Trennung
Bitte auflegen
 - Münztelefon FMN S550 EURO wird angerufen:
(Rufnummer des Anrufers wurde übermittelt) 02219122973 ruft
Bitte abheben
 - Münztelefon FMN S550 EURO wird angerufen:
(Rufnummernanzeige ist abgeschaltet (siehe Seite 40) oder unterdrückt) Teilnehmer ruft
Bitte abheben
 - Gespräch wurde von der Gegenstelle beendet: Gespräch beendet
Bitte auflegen
- * Die Anzeige erfolgt in €
oder DM je nach Ein-
stellung
(siehe Seite 28).

Einstellungen für ankommende Gespräche

Rufnummernanzeige bei Anrufen; Anruf aus- / einschalten

Bei ankommenden Gesprächen wird die Rufnummer der Gegenstelle (falls sie im ISDN-Netz übermittelt wurde) im Display angezeigt. Diese Anzeige lässt sich bei Bedarf abschalten, im Display erscheint dann anstelle der Rufnummer die Ausschrift "Teilnehmer".

Falls Sie nicht wünschen, dass ankommende Gespräche am Münztelefon FMN S550 €URO geführt werden, schalten Sie das Leistungsmerkmal "Anruf" aus.

Ihr Münztelefon FMN S550 €URO kann dann keine Anrufe mehr annehmen. Das akustische Rufsignal ertönt dennoch (Zweitweckerfunktion). Es kann aber zusätzlich über "Tonruf aus" abgeschaltet werden.

Bitte tragen Sie in diesem Fall die Rufnummer nicht auf dem Beschriftungsblatt ein bzw. wechseln Sie dieses aus (siehe Seite 9).

Elektronischer Tonruf

Die Lautstärke des Tonrufes kann in 10 Stufen eingestellt werden.

Die Lautstärke des Tonrufes ist etwas geringer als bei normalen Telefonen, weil die Austrittsöffnungen für den Schall möglichst klein sein müssen, um Manipulationen durch das Einführen von Gegenständen zu verhindern.

Sie können den Tonruf auch ausschalten. Zum Ein- bzw. Ausschalten des Anrufs und des Tonrufs sowie zum Einstellen der Tonruflautstärke gehen Sie folgendermaßen vor:

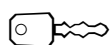

Münzbehälterfach aufschließen

(Hörer muss dabei aufgelegt sein!)

Einstellprogramm
Kassette leeren!



Bestätigung

Einstellprogramm
Informationen



Eingabe Zifferncode 03

Einstellprogramm
Anruf



Bestätigung der Einstellung

Anruf
Anruf aus



Umschaltung aus / ein

Anruf
Anruf ein



Bestätigung der Einstellung

Anruf
Tonruf aus



Umschaltung aus / ein

Anruf
Tonruf ein



Bestätigung der Einstellung

Anruf
Tonruflautst. 1









Tonruflautstärke einstellen (z.B. Stufe 6)

Anruf
Tonruflautst. 6

0: Lautstärke aus; 9: Lautstärke maximal
(während der Einstellung hören Sie den Tonruf)

Einstellungen für ankommende Gespräche

	Bestätigung der Einstellung		Anruf Anzeige Nr. aus
	Umschaltung aus / ein		Anruf Anzeige Nr. ein
	Bestätigung der Einstellung		Anruf Funktionsende
	Umschaltung Funktions- / Programmende		Anruf Programmende
	Bestätigung der Einstellung	*	Einstellprogramm Z. löschen? nein
	Umschalten nein / ja	*	Einstellprogramm Z. löschen? ja
	Bestätigung der Einstellung		

Münzbehälter leeren!
Münzbehälterfach schließen!

* Z = Zähler

Einstellungen für ankommende Gespräche

Münzerkennungston (Kuckuckston)

Wird das Münztelefon FMN S550 €URO angerufen, wird nach dem Abheben des Hörers mehrfach ein Münzerkennungston (Kuckuckston), im Hörer hörbar, ausgesendet. Ihr Telefon wird damit als Münztelefon erkannt, sodass das Herstellen von Verbindungen über das Fernamt (z. B. R-Gespräche) verhindert werden kann.

Der Münzerkennungston kann ausgeschaltet werden, jedoch nur im Service-Programm.

Ihr Münztelefon FMN S550 €URO ist dann jedoch bei Anrufen nicht mehr als Münztelefon identifizierbar.

Bitte schalten Sie den Münzerkennungston zu Ihrem eigenen Schutz nicht aus.

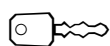

Elektronikteil aufschließen

Servicetaste [rot] drücken (siehe Seite 10)
(Hörer muss dabei aufgelegt sein!)

Service-Programm



Bestätigung

Service-Programm
Informationen



Eingabe Zifferncode 03

Service-Programm
Anruf



Bestätigung der Einstellung

Anruf
Anruf ein



Bestätigung der Einstellung

Anruf
Kuckuck ein



Umschaltung ein / aus

Anruf
Kuckuck aus



Bestätigung der Einstellung

Anruf
Tonruf ein



Bestätigung der Einstellung

Anruf
Tonruflautst. 9



Bestätigung der Einstellung

Anruf
Anzeige Nr. ein



Bestätigung der Einstellung

Anruf
Funktionsende



Umschaltung Funktions- / Programmende

Anruf
Programmende



Bestätigung der Einstellung

Elektronikteil schließen!

Rufnummern mit besonderem Status

Informationen

Auf der Seite 6 (Auslieferungszustand) und auf der Seite 33 haben wir Sie informiert, dass bestimmte Rufnummern bereits mit einem besonderen Status belegt sind.

Das Münztelefon FMN S550 EURO bietet Ihnen die Möglichkeit

- weitere Rufnummern mit einem besonderen Status zu belegen
- den Status je Rufnummer zu ändern oder zu löschen
- Rufnummern zu sperren oder erreichbar einzustellen.

Nachfolgend haben wir den besonderen Status einer Rufnummer aufgeführt und deren Auswirkung erläutert:

- **Rufnummer gesperrt**

Die *Wahl* dieser Rufnummer ist *nicht möglich*.

- **Rufnummer münzfrei**

Zum Wählen dieser Rufnummer müssen *keine Münzen* eingeworfen werden. Falls Tarifeinheiten für diese Rufnummer aufkommen, werden sie *Ihnen in Rechnung* gestellt.

- **Rufnummerngasse münzfrei**

Zum Wählen von Rufnummern, die mit den programmierten Ziffern (Gasse) beginnen, müssen *keine Münzen* eingeworfen werden. Falls netzseitig Tarifeinheiten für diese Rufnummer aufkommen, werden sie *Ihnen in Rechnung* gestellt.

- **Rufnummer entgeltfrei**

Zum Wählen dieser Rufnummer muss das geforderte *Minimum* eingeworfen werden. Bei netzseitig entgeltfreien Verbindungen wird das Minimum jedoch nach Gesprächsende zurückgegeben. Falls netzseitig AOC gesendet wird, wird entsprechend kassiert.

- **Rufnummer freigeschaltet**

Die *Wahl* einer vorher nicht erreichbaren Rufnummer ist jetzt *möglich*. Informieren Sie sich bitte vor der Freigabe der Rufnummer über die mit dieser Rufnummer verbundene Tarifierung.

- **Rufnummer mit einmaligem Entgelt**

Bei der Wahl dieser Rufnummer wird nur der eingestellte Minimumbetrag zu Gesprächsbeginn kassiert. Die tatsächlich aufkommenden Kosten werden *Ihnen in Rechnung* gestellt.

- **Rufnummer / Rufnummerngasse mit normalem Selbsttarif**

Anstelle der Kassierung mit AOC kann die Kassierung für einzelne Rufnummern / Rufnummerngassen durch einen im Münztelefon FMN S550 EURO erzeugten Takt gesteuert werden. Es kann die Zeit zwischen dem 1. und dem 2. Takt und die Zeit zwischen den weiteren Takten unabhängig voneinander eingestellt werden. Die Zeit kann jeweils zwischen 1 und 360 Sekunden gewählt werden. Die Kassierung beginnt, nachdem die Verbindung hergestellt wurde. Gleichzeitig wird das Mikrofon freigeschaltet.

Rufnummern mit besonderem Status

- **Rufnummer mit erweitertem Selbsttarif**

Der erweiterte Selbsttarif entspricht dem normalen Selbsttarif mit der Möglichkeit, zusätzlich Minimum und Einheit getrennt einzustellen.

Wenn Sie Rufnummern mit einem besonderen Status versehen, kann es zu Abweichungen zwischen den Einnahmen des Münztelefons FMN S550 €URO und Ihrer Telefonrechnung kommen.

Es stehen Ihnen mindestens 100 jeweils 20-stellige Speicherplätze für die Rufnummern mit besonderem Status zur Verfügung (Notieren Sie sich bitte unbedingt die von Ihnen vorgenommenen Einstellungen).

Änderungen können Sie mit folgender Prozedur vornehmen:

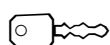

Münzbehälterfach aufschließen

Einstellprogramm
Kassette leeren!

(Hörer muss dabei aufgelegt sein!)



Bestätigung

Einstellprogramm
Informationen



Eingabe Zifferncode 05

Einstellprogramm
Nummern



Bestätigung der Einstellung

Nummern
Zielwahl



Umschaltung

Nummern
Sondernummern



Bestätigung der Einstellung

Sondernummern
Suchen



Umschaltung Suchen / Eintrag

Sondernummern
Eintrag



Bestätigung der Einstellung

Eintrag
.....



Rufnummer eingeben

Eintrag
0234506789.....



Bestätigung der Einstellung

Eintrag
Löschen?



Umschalten

Eintrag
Nummer sperren



Umschalten

Eintrag
Nummer münzfrei



Bestätigung der Einstellung



















Sondernummern
Suchen



Umschaltung Suchen / Eintrag

Sondernummern
Eintrag

Rufnummern mit besonderem Status

	Bestätigung der Einstellung		Eintrag
	Rufnummer eingeben		Eintrag 63217.....
	Bestätigung der Einstellung		Eintrag Löschen?
	Umschalten		Eintrag Nummer sperren
	Umschalten		Eintrag Nummer münzfrei
	Umschalten zu den weiteren Einstellungen		
	:		
	:		
	Umschalten		Eintrag Erw. Selbsttarif
	Bestätigung der Einstellung	**	Minimum <u> </u> 00.00
	Eingabe Minimum (z.B. 00.10 €)	**	Minimum <u> </u> 00.10
	Bestätigung der Einstellung		Zeit M <u> </u> 00:00,00
	Eingabe Zeit (z.B. 10 s)		Zeit M <u> </u> 00:10,00
	Bestätigung der Einstellung	**	Einheit <u> </u> 00.00
	Eingabe Einheit (z.B. 00.15 €)	**	Einheit <u> </u> 00.15
	Bestätigung der Einstellung		Zeit E <u> </u> 00:00,00
	Eingabe Zeit (z.B. 20 s)		Zeit E <u> </u> 00:20,00
	Bestätigung der Einstellung		Sondernummern Suchen
	Umschaltung Suchen / Eintrag		Sondernummern Eintrag
	Umschaltung Eintrag / Funktionsende		Sondernummern Funktionsende
	Umschaltung Funktions-/ Programmende		Sondernummern Programmende

Rufnummern mit besonderem Status



Bestätigung der Einstellung

*

Einstellprogramm
Z. löschen? nein



Umschalten nein / ja

Einstellprogramm
Z. löschen? ja



Bestätigung der Einstellung

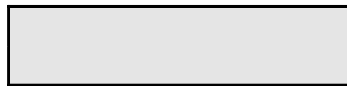

Münzbehälter leeren!
Münzbehälterfach schließen!

* Z = Zähler

** Die Anzeige erfolgt in €
oder DM je nach Einstellung
(siehe Seite 28).

Wichtige Hinweise:

Werden Rufnummern eingegeben, die bereits gespeichert sind, wird die einzugebende Rufnummer blinkend im Display dargestellt. Die Eingabe oder Änderung von Einstellungen für Beträge und Zeit erfolgen, indem der Cursor mit der Zieltaste auf die zu ändernde Stelle verschoben wird und dann der gewünschte Wert über die Tastatur eingegeben wird.

Sie können sich jederzeit die Rufnummern, die mit einem besonderen Status belegt sind, im Menü "Sondernummern" (siehe Seite 16 und 17) ansehen.

Das Münztelefon FMN S550 EURO ist vorsorglich darauf vorbereitet, Rufnummern mit einem weiteren besonderen Status

- **Rufnummer mit gesichertem Tarif**
- **Rufnummer mit gesichertem Minimum**
- **Rufnummer mit absolutem Sondertarif**

belegen zu können.

Bitte nehmen Sie hier keine Einstellungen vor.

Rufnummern mit besonderem Status

Blocktarifizierte Rufnummern

Es gibt Rufnummern, bei denen zu Beginn des Gespräches AOC-Informationen mit mehreren Tarifeinheiten aufkommen, um somit das Entgelt für die Inanspruchnahme der (mit dieser Rufnummer verbundenen) Leistung zu kassieren.

Unabhängig vom Zeitpunkt, der Anzahl sowie der Häufigkeit der Zählimpulse, die von dieser Rufnummer ausgehen, werden diese Rufnummern "blocktarifiert" bezeichnet.

Wird von Ihrem Münztelefon Münztelefon FMN S550 €URO eine Rufnummer, die blocktarifiert ist und nicht auf Seite 6, "Auslieferungszustand" aufgeführt ist, zum *1. Mal* angerufen, ergeben sich folgende Auswirkungen, falls nur das eingestellte Minimum gedeckt ist

- das Gespräch wird nur für eine bestimmte Zeit aufrechterhalten
- der Minimumbetrag wird kassiert
- es ist möglich, dass für dieses Gespräch der kassierte Betrag niedriger ist, als der Ihnen in Rechnung gestellte Betrag.

Das Münztelefon FMN S550 €URO speichert die Tarifinformationen zu dieser Rufnummer - aber Rufnummerngassenbezogen - als blocktarifiert ab.

Bei jedem künftigen Gespräch in diese Rufnummerngasse wird automatisch tarifgerecht kassiert.

Als Vorteil für Sie ergibt sich, dass Sie bei künftigen Tarifänderungen keine Einstellungen am Gerät vornehmen müssen.

Sie können sich über die vom Münztelefon FMN S550 €URO als blocktarifiert erkannten Rufnummerngassen informieren (siehe Seite 48 und 49).

Das Münztelefon FMN S550 €URO ist vorsorglich darauf vorbereitet, Rufnummern mit einem weiteren besonderen Status

- **Rufnummer mit zyklischem Blocktarif**
- **Rufnummer mit normalem Blocktarif**











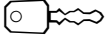





belegen zu können.

Bitte nehmen Sie hier keine Einstellungen vor. Die Erkennung von Rufnummerngassen mit Blocktarifizierung erfolgt automatisch (siehe Seite 48 und 49).

Rufnummern mit besonderem Status

Automatische Erkennung von Rufnummerngassen mit Blocktarif

Wenn Sie sich über automatisch erkannte Rufnummerngassen mit Blocktarif informieren wollen, benutzen Sie folgende Prozedur. Dies gilt auch für den Fall, dass Sie Rufnummerngassen, die nicht mehr blocktarifiert werden, löschen wollen.

	Münzbehälterfach aufschließen (Hörer muss dabei aufgelegt sein!)	Einstellprogramm Kassette leeren!
	Bestätigung	Einstellprogramm Informationen
	Eingabe Zifferncode 05	Einstellprogramm Nummern
	Bestätigung der Einstellung	Nummern Zielwahl
	Umschaltung	Nummern Sondernummern
	Umschaltung	Nummern Blockt.-Nummern
	Bestätigung der Einstellung	Blockt.-Nummern Suchen
	Bestätigung der Einstellung	Suchen
	Bestätigung der Einstellung	Suchen Alle Nummern
	Bestätigung der Einstellung	Suchen 001
	Umschaltung	Suchen 0031
	Umschalten zum Ansehen der weiteren Einstellungen : : :	
	Umschaltung	Suchen 0041
	Bestätigung der Einstellung	Suchen löschen?
	Umschaltung	Suchen 0041
	Bestätigung der Einstellung	Suchen Taktel 2
	Bestätigung der Einstellung	Suchen Zeit M 01:00,00

Rufnummern mit besonderem Status

<input checked="" type="checkbox"/>	Bestätigung der Einstellung		Suchen Takete2 2
<input checked="" type="checkbox"/>	Bestätigung der Einstellung		Suchen Zeit E 01:00,00
<input checked="" type="checkbox"/>	Bestätigung der Einstellung		Blockt.-Nummern Suchen
<input checked="" type="checkbox"/>	Bestätigung der Einstellung		Suchen
<input checked="" type="checkbox"/>	Bestätigung der Einstellung		Suchen Alle Nummern
<input checked="" type="checkbox"/>	Bestätigung der Einstellung		Suchen 001
<input type="checkbox"/>	Umschaltung		Suchen 0031
<input checked="" type="checkbox"/>	Bestätigung der Einstellung		Suchen löschen?
<input checked="" type="checkbox"/>	Bestätigung der Einstellung		Blockt.-Nummern Suchen
<input type="checkbox"/>	Umschaltung Eintrag / Funktionsende		Blockt.-Nummern Funktionsende
<input type="checkbox"/>	Umschaltung Funktions-/ Programmende		Blockt.-Nummern Programmende
<input checked="" type="checkbox"/>	Bestätigung der Einstellung	*	Einstellprogramm Z. löschen? nein
<input type="checkbox"/>	Umschalten nein / ja	*	Einstellprogramm Z. löschen? ja
<input checked="" type="checkbox"/>	Bestätigung der Einstellung		

Münzbehälter leeren!
Münzbehälterfach schließen!

* Z = Zähler

Anschluss an ISDN-Nebenstellen- (TK-) Anlagen

Externe und interne Gespräche

Das Münztelefon FMN S550 EURO kann auch an ISDN-Nebenstellen- (TK-) Anlagen betrieben werden. Die verwendete ISDN-Nebenstellen-Anlage muss über einen internen S₀-Bus verfügen und die Entgeltinformationen (AOCD bzw. AOCS) zu den angeschlossenen Telefongeräten durchschalten (Einzelheiten hierzu entnehmen Sie bitte der Bedienungsanleitung Ihrer ISDN-Nebenstellen-Anlage).

Für den Betrieb an ISDN-Nebenstellen-Anlagen muss eine Amtskennzahl (AKZ) programmiert werden (siehe Seite 13).

Die AKZ umfasst diejenigen Ziffern (meist 0), die Sie bei externen Telefongesprächen der gewählten Telefonnummer voranstellen müssen, um das Amt zu erreichen.

Das Münztelefon FMN S550 EURO bietet an ISDN-Nebenstellen-Anlagen zwei Betriebsarten:

- **extern**

Es können nur externe Telefongespräche geführt werden. Gespräche zu Teilnehmern innerhalb der ISDN-Nebenstellen-Anlage sind nicht möglich. Der Telefonnummer darf bei der Wahl *keine AKZ* vorangestellt werden.

- **extern & intern**

Es können sowohl externe als auch interne Telefongespräche geführt werden. Möchten Sie ein *internes Gespräch* (zu Teilnehmern innerhalb der ISDN-Nebenstellen-Anlage) führen, werfen Sie *keine Münzen* ein, sondern wählen sofort die Telefonnummer. Für *externe Gespräche* werfen Sie erst (mindestens) den angezeigten *Minimum-Betrag* ein und wählen die Telefonnummer *ohne vorangestellte AKZ*.

Bitte beachten Sie, dass bei dieser Betriebsart das Münztelefon FMN S550 EURO nicht "münzfrei" (Minimum = 0,00 € bzw. 0,00 DM und Einheit = 0,00 € bzw. 0,00 DM, siehe Seite 32) geschaltet sein darf, da sonst interne Gespräche nicht möglich sind.

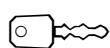

Münzbehälterfach aufschließen

(Hörer muss dabei aufgelegt sein!)

Einstellprogramm
Kassette leeren!



Bestätigung

Einstellprogramm
Informationen



Eingabe Zifferncode 15

Einstellprogramm
Anschlusstyp



Bestätigung Menü "Anschlusstyp"

Anschlusstyp
Nebenstelle nein



Umschaltung auf Nebenstellenanschluss

Anschlusstyp
Nebenstelle ja



Bestätigung der Einstellung

**









Anschlusstyp
Keypadwahl nein



Bestätigung

Anschlusstyp
Verbind. ext

Anschluss an ISDN-Nebenstellen-(TK-) Anlagen

	Umschaltung extern & intern / extern		Anschlußtyp Verbind. ext/int
	Bestätigung der Einstellung		Anschlußtyp AKZ
	AKZ eingeben (z.B. 0)		Anschlusstyp AKZ 0.....
	(Jeweils letzte Ziffer kann mit Zieltaste gelöscht werden.)		
	Bestätigung der Eingabe		Anschlußtyp Funktionsende
	Umschaltung Funktions-/ Programmende		Anschlußtyp Programmende
	Bestätigung der Einstellung	*	Einstellprogramm Z. löschen? nein
	Umschalten nein / ja	*	Einstellprogramm Z. löschen? ja
	Bestätigung der Einstellung		

Münzbehälter leeren!
Münzbehälterfach schließen!

* Z = Zähler

** Keypadwahl zur Konfiguration von ISDN-Nebenstellen-(TK-) Anlagen siehe Seite 52.

Anschluss an ISDN-Nebenstellen- (TK-) Anlagen

Keypadwahl zur Konfiguration von ISDN-Nebenstellen- (TK-) Anlagen

Einige ISDN-Nebenstellen- (TK-) Anlagen werden durch die Wahl von Keypad-Sequenzen (z.B. *21#) konfiguriert (nicht zu verwechseln mit der Keypad-Signalisierung während einer Verbindung, siehe Seite 23).

Bitte entnehmen Sie der Bedienungsanleitung Ihrer ISDN-Nebenstellen-Anlage, ob diese per Keypadwahl konfiguriert wird und welche Keypad-Sequenzen Sie dafür wählen müssen.

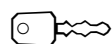

Münzbehälterfach aufschließen
(Hörer muss dabei aufgelegt sein!)

Einstellprogramm
Kassette leeren!



Bestätigung

Einstellprogramm
Informationen



Eingabe Zifferncode 15

Einstellprogramm
Anschlußtyp



Bestätigung Menü "Anschlusstyp"

Anschlußtyp
Nebenstelle nein



Umschaltung auf Nebenstellenanschluss

Anschlußtyp
Nebenstelle ja



Bestätigung der Einstellung

Anschlußtyp
Keypadwahl nein



Umschaltung auf Keypadwahl

Anschlußtyp
Keypadwahl ja



Bestätigung der Einstellung

Bitte wählen
_

im Wechsel wird angezeigt

Abbruch 2s *
_



Keypad-Sequenz eingeben

(= *; = #)

Bitte wählen
*21#_



2 Sekunden betätigen

Anschlußtyp
Funktionsende



Umschaltung Funktions-/ Programmende

Anschlußtyp
Programmende



Bestätigung der Einstellung

*

Einstellprogramm
Z. löschen? nein



Umschalten nein / ja

*

Einstellprogramm
Z. löschen? ja

Anschluss an ISDN-Nebenstellen-(TK-) Anlagen



Bestätigung der Einstellung



Münzbehälter leeren!
Münzbehälterfach schließen!

* Z = Zähler

Für weitere Keypad-Sequenzen Einstellvorgang wiederholen.

Technische Daten

- Wandgerät
- Metallgehäuse
- Metalltastatur
- Hörschnur im Panzerschlauch
- Abmessungen: Höhe 398 mm, Breite 262 mm, Tiefe 160 mm
- Gewicht: ca. 8,5 kg
- Elektronische Münzprüfung
- Annahme von 0,05 €-, 0,10 €-, 0,20 €-, 0,50 €-, 1 €- und 2 €-Münzen
oder
10-Pf-, 50-Pf-, 1-DM-, 2-DM- und 5-DM-Münzen
- Fassungsvermögen der Kassette: ca. 400 Stück 10-Pf-Münzen
- Energieversorgung über NTBA
(keine Batterien, keine Akkus, kein 230-V-Anschluß)
- ISDN Protokoll DSS 1
- unterstützte ISDN-Gebührenfunktionen: AOCD, AOCS, AOCE
- Betrieb bei Notspeisung: möglich (Notspeiseberechtigung ein-/ausschaltbar)
- Betriebstemperaturbereich: -5°C bis +50°C
- Luftfeuchte: < 90%
- Schutzklasse: IP 20

Anschaltung

Das Münztelefon FMN S550 EURO ist zur Anschaltung an ISDN-Anschlüssen (Basisanschluss S₀) mit EURO-ISDN (DSS1)-Protokoll des Telefonnetzes vorgesehen und darf durch jedermann angeschaltet und in Betrieb genommen werden.

Dieses Münztelefon FMN S550 EURO wurde positiv zur Anschaltung als einzelne Endeinrichtung an öffentliche Fernsprechnetze geprüft.

Aufgrund der zwischen den öffentlichen Fernsprechnetzen verschiedener Staaten bestehenden Unterschiede stellt dies an sich jedoch keine unbedingte Gewähr für einen erfolgreichen Betrieb des Gerätes an jedem Netzabschlusspunkt dar.

Allgemeine Hinweise

Im Störfungsfall

Sollte bei Ihrem Münztelefon FMN S550 €URO einmal eine Störung auftreten, leeren Sie bitte zuerst den Münzbehälter. Die Display-Anzeige "Nur Notrufe" bedeutet

- Münzbehälter voll
oder
- Münzverarbeitung defekt
oder
- Energiespeicher entladen (Hängen Sie den Hörer einige Minuten aus.)

Sollte Ihr Münztelefon FMN S550 €URO nach dem Leeren des Münzbehälters immer noch eine Störung anzeigen, wenden Sie sich bitte an Ihren Fachhändler.

Reinigen - wenn`s nötig wird

Wischen Sie Ihr Münztelefon FMN S550 €URO einfach mit einem leicht feuchten Tuch oder einem Antistatiktuch ab. Benutzen Sie bitte kein Putz- und Scheuermittel.

Menüübersicht

Übersicht Einstellungen:

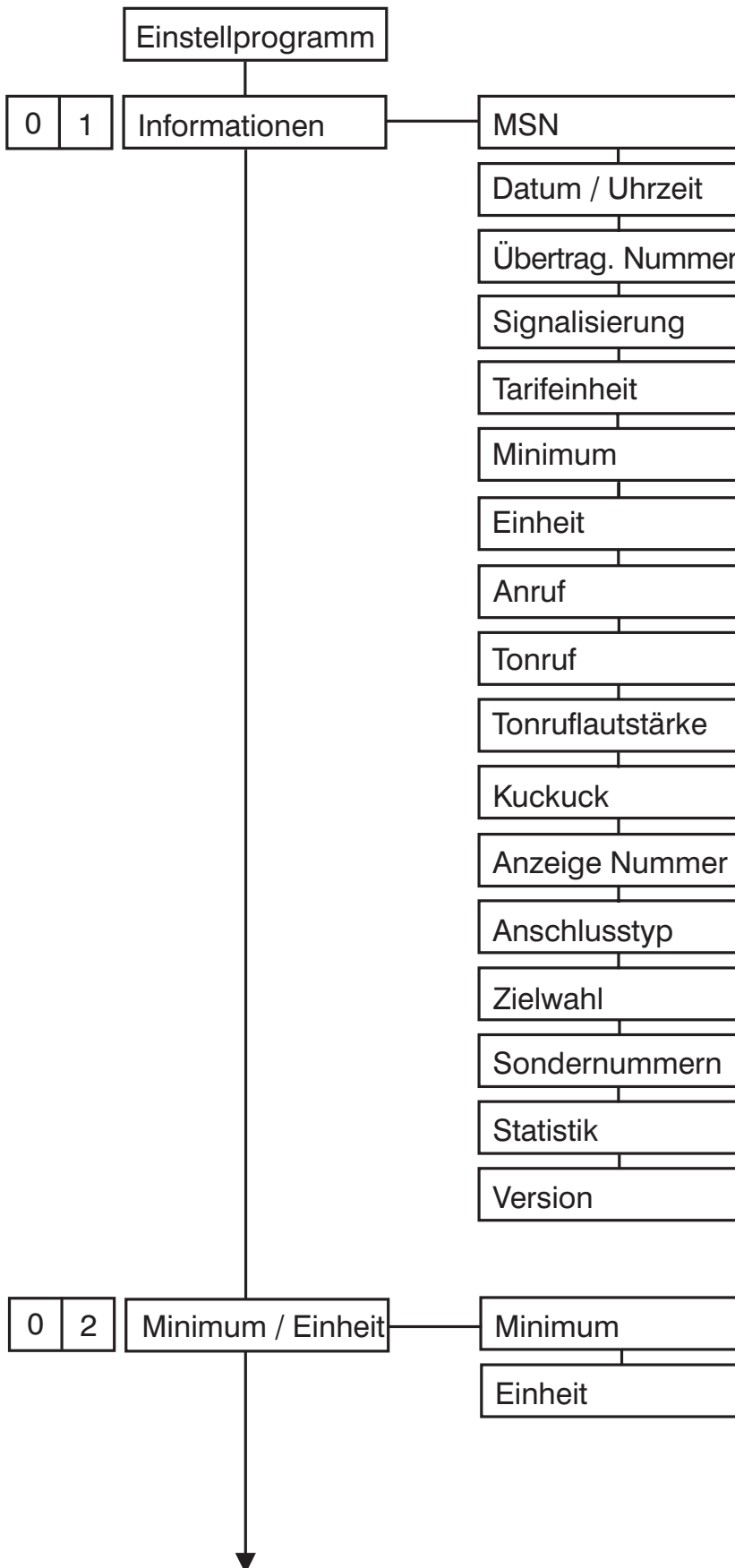

Menüübersicht

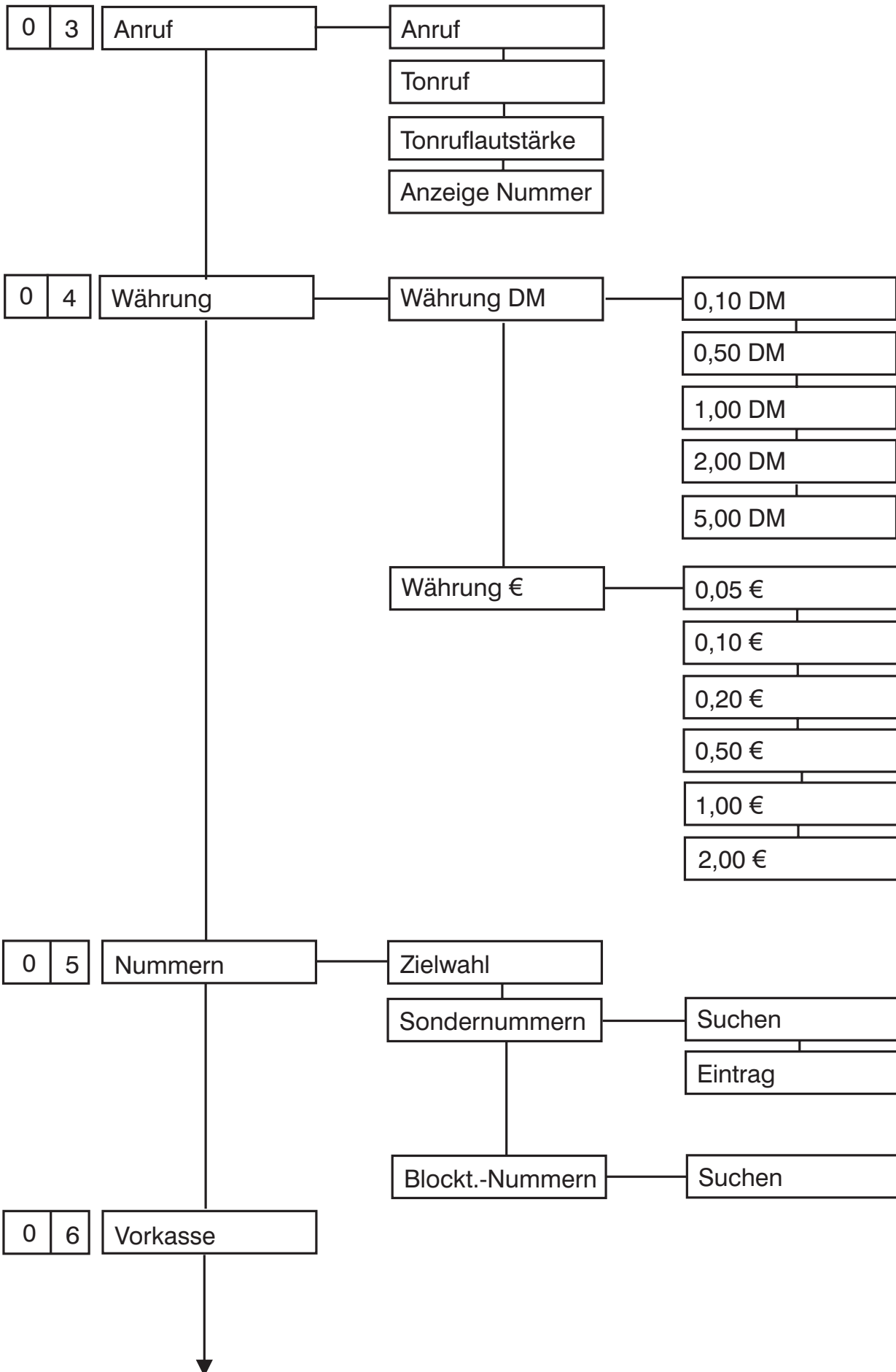

Menüübersicht

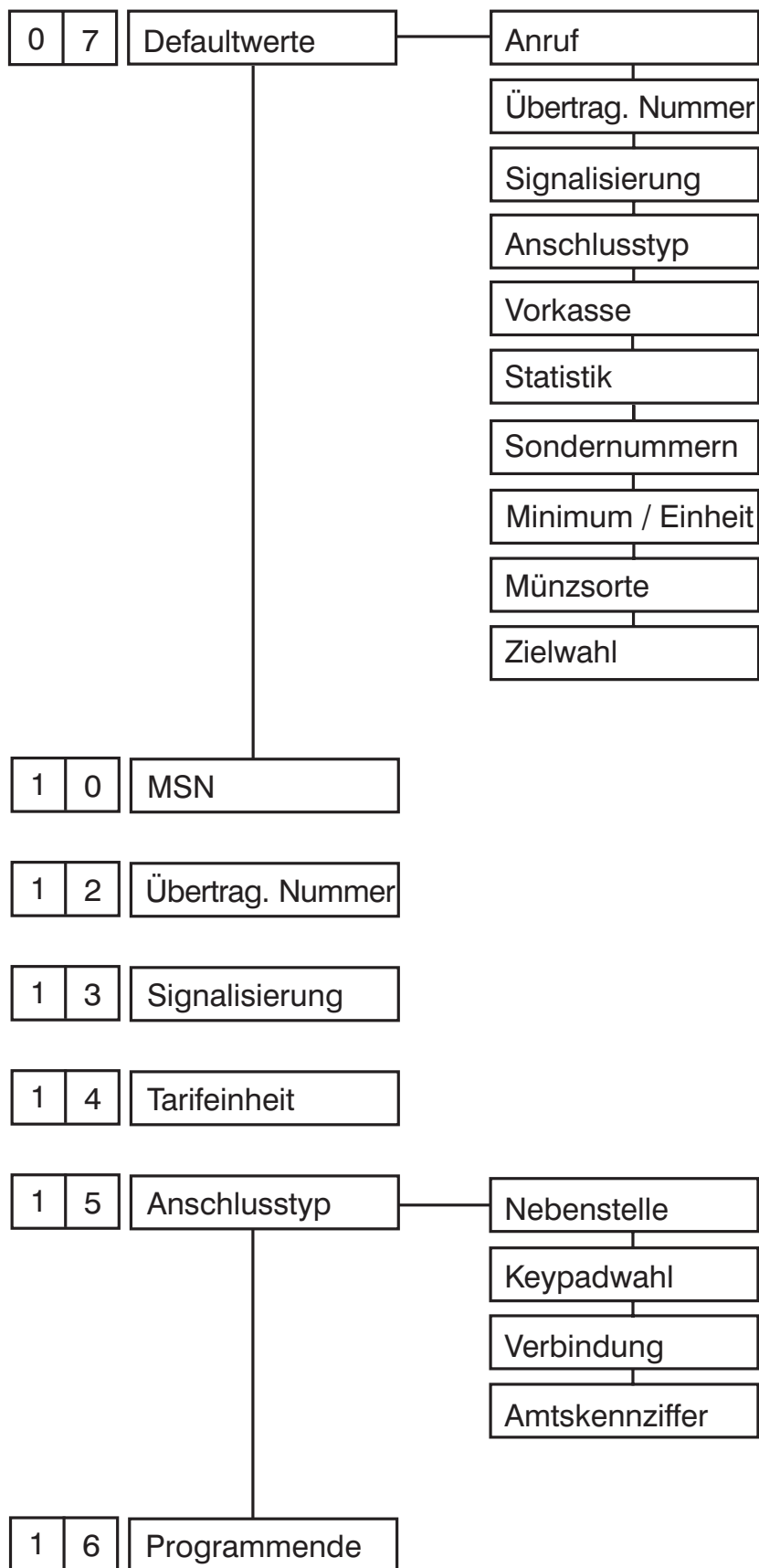

Copyright

Alle Rechte vorbehalten.

Jegliche Vervielfältigung dieser Bedienungsanleitung, gleich nach welchem Verfahren, ist ohne vorherige schriftliche Genehmigung durch den Hersteller, auch auszugsweise untersagt.

Änderungen sind ohne vorherige Ankündigungen vorbehalten.

Unbeschadet obiger Aussage übernimmt der Hersteller keinerlei Haftung für etwaige Fehler in dieser Anleitung und deren Folgen.

Der Umwelt zuliebe!

Gedruckt auf chlorfrei gebleichtem Papier mit max. 50% Altpapieranteil

FMN-Fernmeldetechnik GmbH Nordhausen

Grimmelallee 4	99734 Nordhausen
Postfach 10 04 65	99724 Nordhausen
Telefon	+49 (36 31) 56-50 00
Fax	+49 (36 31) 56-32 24
Email	info@fmn.de
Internet	www.fmncom.com

HOTLINE +49 (36 31) 56-34 16

bei Ihren Anfragen stehen wir Ihnen gern zur Verfügung

Änderungen vorbehalten

FMN S550 Euro 2002.3.0710.00 Ba

Ausgabe: 10/01 (1111-4207)