

FMN S500 EURO

# Bedienungsanleitung

DM / € -tauglich



## Sicherheitshinweise

- Das Münztelefon ist als Wandgerät zum Anschluss an eine analoge Teilnehmerleitung mittels TAE-Stecker vorgesehen. Zur korrekten Funktion ist der 16 kHz-Zählimpuls zwingend notwendig. Der Einsatz kann sowohl am Haupt- als auch am Nebenstellenanschluss erfolgen.
- Vor dem Öffnen des Münztelefon FMN S500 €URO ist grundsätzlich der Netzstecker und der TAE-Stecker zu ziehen! **Bei der Montage ist nach dem Schließen des Gerätes erst der TAE-Stecker und dann der Netzstecker anzuschließen.**
- Weiterhin sind die allgemeinen Bestimmungen des ESD-Schutzes zu beachten, d.h. vor Eingriffen in das Gerät ist ein Potentialausgleich zwischen Körper und Gerätemasse sowie Gehäusemasse über einen hochohmigen Widerstand (ca. 1 MOhm), z.B. handelsüblicher Phasenprüfer, herbeizuführen.
- Allgemeine Gefahren bei Nichtbeachten der Sicherheitshinweise  
Das Münztelefon entspricht dem Stand der Technik. Vom Gerät können Restgefahren ausgehen, wenn es von nicht qualifizierten Personen montiert oder in Betrieb genommen wird.
- Verbot von Umbauten und Veränderungen  
Das Münztelefon darf ohne ausdrückliche Zustimmung des Herstellers weder konstruktiv noch sicherheitstechnisch verändert werden. Jede Veränderung schließt eine Haftung des Herstellers für daraus resultierende Schäden aus. Insbesondere sind jegliche Reparaturen und Lötarbeiten an der Platine untersagt.

### Copyright

Alle Rechte vorbehalten.

Jegliche Vervielfältigung dieser Bedienungsanleitung, gleich nach welchem Verfahren, ist ohne vorherige schriftliche Genehmigung durch den Hersteller, auch auszugsweise untersagt.

Änderungen sind ohne vorherige Ankündigungen vorbehalten.

Unbeschadet obiger Aussage übernimmt der Hersteller keinerlei Haftung für etwaige Fehler in dieser Anleitung und deren Folgen.

## Inhaltsverzeichnis

# Inhaltsverzeichnis

<b>Sicherheitshinweise .....</b>	<b>2</b>
<b>Montage und Inbetriebnahme .....</b>	<b>5</b>
Lieferumfang .....	7
Auslieferungszustand .....	7
Wichtige Informationen .....	8
Montieren .....	9
Werkzeuge zum Montieren .....	9
Inbetriebnahme .....	9
Beschriftungsblatt auswechseln .....	10
<b>Übersicht zu den Einstellungen .....</b>	<b>11</b>
Aufrufen des Einstellprogramms und Anzeige der aktuellen Einstellungen .....	11
Statistik .....	13
Einstellmöglichkeiten .....	13
Zurücksetzen in den Auslieferungszustand .....	15
<b>Erläuterungen zum Münzspeicher .....</b>	<b>17</b>
Münzzwischenpeicher .....	17
Münzbehälter leeren .....	17
<b>Einstellungen der Kassierfunktionen .....</b>	<b>18</b>
Münzen; Münzen sperren .....	18
€-Umwstellung .....	20
Vorkasse .....	22
Betrag für das Minimum (1. Einheit) und Betrag für weitere Einheiten .....	23
<b>Einstellungen zum Telefonieren .....</b>	<b>24</b>
Liste der nicht erreichbaren Rufnummern .....	24
Sie wollen telefonieren .....	24
Optische und akustische Nachzahlaufforderung .....	24
Wiederwahlmöglichkeit .....	25
Wahlwiederholung .....	25
Nutzung von Restbeträgen .....	25
Zielwahl .....	26
Einstellung Wahlverfahren .....	27
Automatische Amtsholung .....	28
Displayanzeigen .....	29
<b>Einstellungen für ankommende Gespräche .....</b>	<b>30</b>
Anruf aus-/einschalten .....	30
Elektronischer Tonruf .....	30

## Inhaltsverzeichnis

Münzerkennungston (Kuckuckston) .....	31
<b>Rufnummern mit besonderem Status .....</b>	<b>32</b>
Informationen .....	32
Blocktariferte Rufnummern .....	36
Automatische Erkennung von Rufnummerngassen mit Blocktarif .....	37
<b>Technische Daten/Zulassung/Konformität .....</b>	<b>39</b>
Technische Daten .....	39
Zulassung .....	39
Konformität des Produktes .....	39
<b>Fehlerbehebung .....</b>	<b>40</b>
Im Störfall .....	40
Reinigen - wenn ´s nötig wird .....	40
Anleitung für den Selbsttest .....	41
<b>Überwachungsfunktion .....</b>	<b>43</b>
Füllstands- und Systemfehlermeldung / Fernabfrage .....	43
Anmerkungen zur Überwachung der Zählimpulse .....	45
Einstellung der Impuls-Störung .....	46
<b>Menüübersicht .....</b>	<b>47</b>

## Montage und Inbetriebnahme

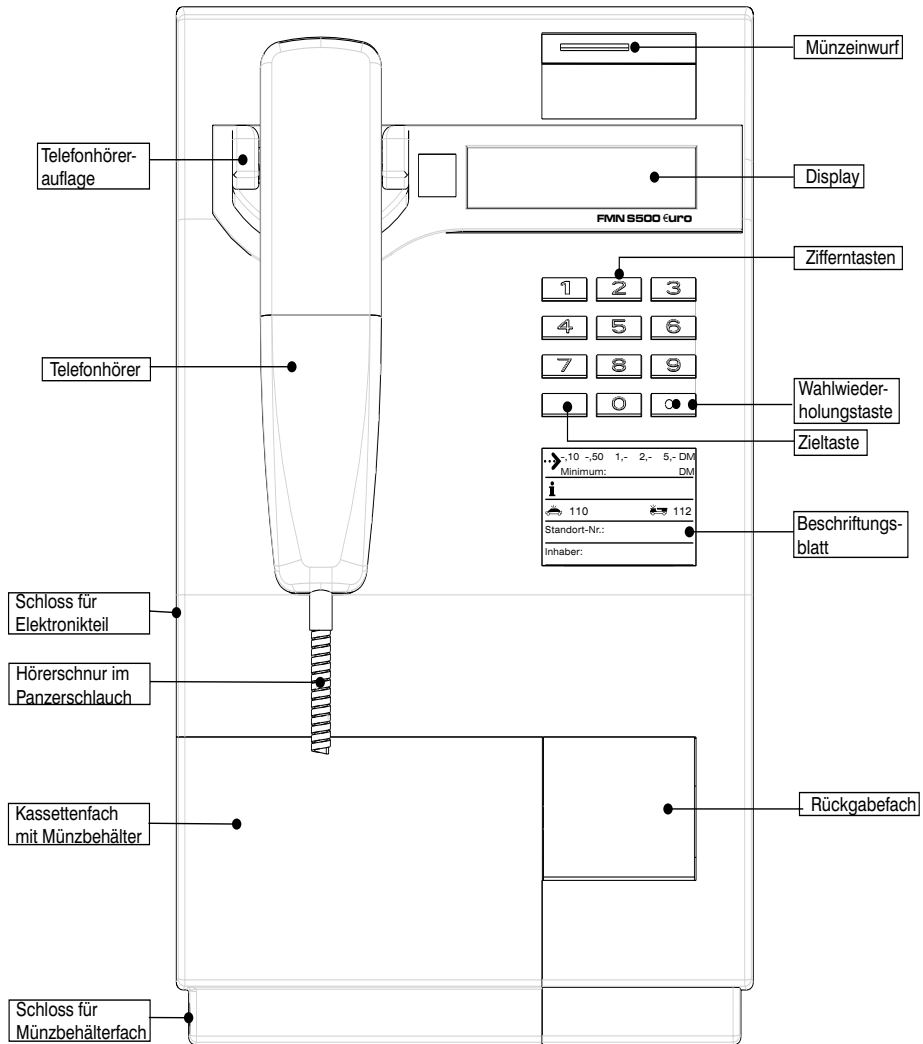

Münztelefon FMN S500 EURO  
(eine Nachrüstung des Tresors ist nicht möglich)

## Montage und Inbetriebnahme

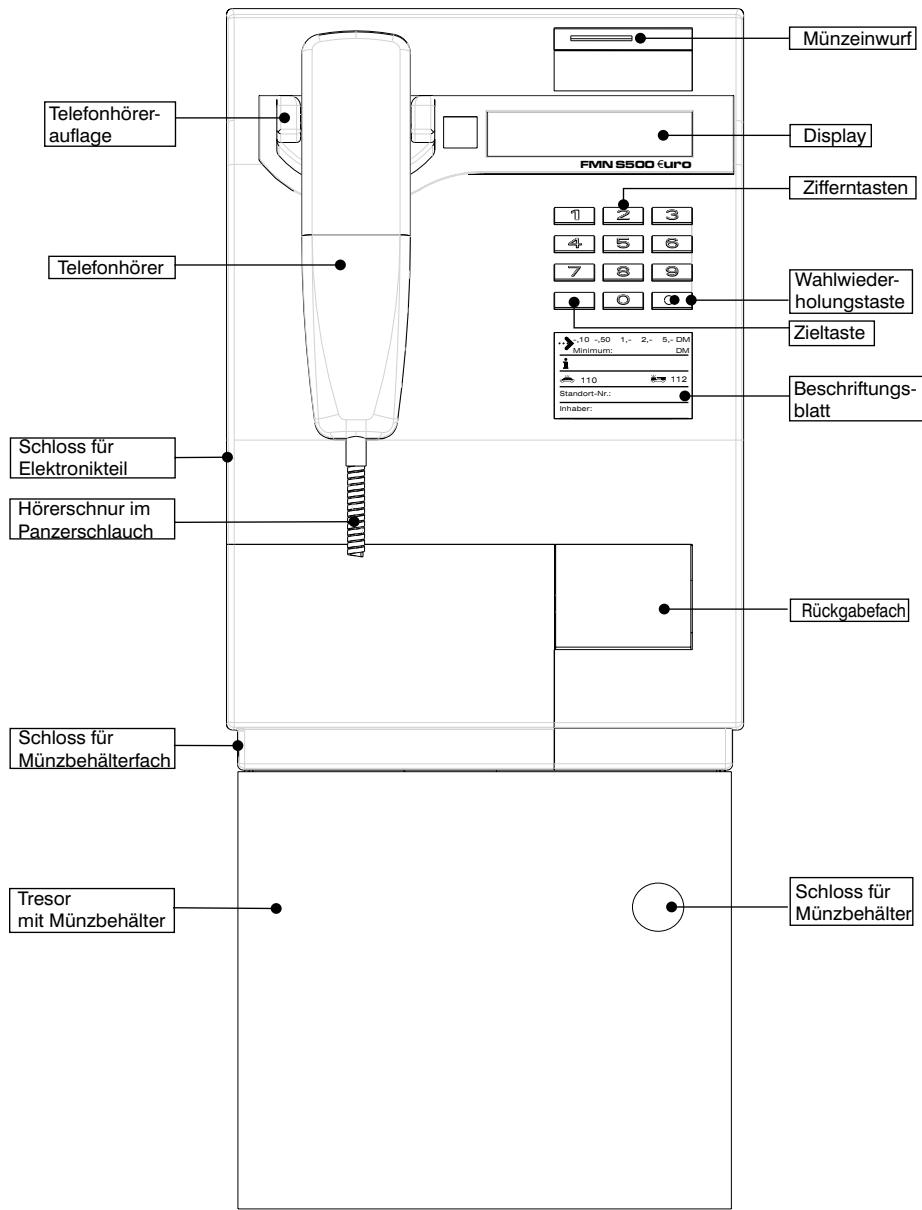

Münztelefon FMN S500 EURO mit Tresor

## Montage und Inbetriebnahme

### Lieferumfang

- 1 Münztelefon FMN S500 EURO mit Münzbehälter (oder 1 Münztelefon FMN S500 EURO mit Tresor)
- 2 Schlüssel für den Elektronikteil
- 2 Schlüssel für das Münzbehälterfach (2 Schlüssel für das Tresorfach)
- 3 Beschriftungsblätter DM und 2 Beschriftungsblätter €
- 4 Bezeichnungstreifen für Zielwahltaste
- 1 Bohrschablone
- 3 Sechskant-Holzschrauben 8x60 DIN 571
- 3 Kunststoffdübel GD 10
- 3 Unterlegscheiben 8,4 DIN 433
- diese Bedienungsanleitung
- 1 Hinweisblatt

Der **FMN S500** EURO wird mit je zwei identischen Schlüsseln für das Elektronikteil und für das Münzbehälterfach geliefert. Bitte bewahren Sie die Schlüssel sorgsam auf. Aus Sicherheitsgründen ist kein Ersatzschlüsselservice eingerichtet. Bei Verlust der Schlüssel können Sie die Kassette des **FMN S500** EURO nicht mehr entnehmen, und ein Öffnen des Gerätes ist nicht mehr möglich!

### Auslieferungszustand

- Währung: DM
- Betrag für das Minimum 1. Einheit: 0,30 DM
- Betrag für die weiteren Einheiten: 0,30 DM
- Wahlverfahren: MFV
- Anruf: ein
- Münzerkennungston (Kuckuckston): ein
- Tonruf: ein, Tonruf-Lautstärke: Stufe 9
- automatische Amtsholung: aus
- Annahme von Münzen: alle DM ein
- Zielwahl: leer
- Vorkasse: ein
- Fernabfrage: aus
- Impuls-Störung: ein
- Notrufnummern 110, 112: münzfrei erreichbar
- münzpflichtige aber entgeltfreie Nummern: 0800... , 0130...
- nicht erreichbare Rufnummern: siehe Seite 24
- Blocktarifizierte Nummerngassen: (Tarife bereits gespeichert)
  - 001..., 001787..., 00298..., 0030..., 0031..., 0032..., 0033..., 0034...,
  - 00350..., 00351..., 00352..., 00353..., 00354..., 00355..., 00356..., 00357...,
  - 00358..., 0036..., 00376..., 00377..., 00378..., 00381..., 00385..., 00386...,
  - 00387..., 0039..., 0041..., 0042..., 00421..., 00423..., 0043..., 0044...,
  - 0045..., 0046..., 0047..., 0048..., 0090..., 0160..., 0162..., 0170...,
  - 0171..., 0172..., 0173..., 0174..., 0175...

Das Münztelefon FMN S500 EURO wird mittels der unter Punkt €-Umstellung beschriebenen Einstellprozedur auf die Verarbeitung von €-Münzen umgestellt.

## Montage und Inbetriebnahme

### Wichtige Informationen

- Das Münztelefon FMN S500 EURO benötigt für den Betrieb als Münztelefon den **16-kHz-Zählimpuls**.  
Bitte beauftragen Sie vor der Inbetriebnahme des Münztelefon FMN S500 EURO Ihren Netzbetreiber mit der Aufschaltung des Zählimpulses auf die Telefonleitung (kostenpflichtig).  
Wird das Münztelefon in einer Nebenstellenanlage betrieben, ist darauf zu achten, dass die Zählimpulse bis zum Gerät gelangen.
- Zu Ihrem Schutz können bestimmte Rufnummern nicht angerufen werden (siehe Seite 24).
- Wird Ihr Münztelefon FMN S500 EURO angerufen, wird nach dem Abheben des Hörers mehrfach ein **Münzerkennungston (Kuckuckston)** ausgesendet. Ihr Telefon wird damit als Münztelefon identifiziert, so dass das Herstellen von Verbindungen (z. B. R-Gespräche) über das Fernamt verhindert werden kann. Der Münzerkennungston kann abgeschaltet werden, Ihr Münztelefon FMN S500 EURO ist dann jedoch bei Anrufen nicht mehr als Münztelefon identifizierbar.  
**Bitte schalten Sie den Münzerkennungston zu Ihrem eigenen Schutz nicht aus.**
- Wie bei jedem anderen münzbetriebenen Automaten gibt es auch beim Münztelefon Fremdmünzen, die unter ungünstigen Umständen angenommen werden können. Beachten Sie bitte die Abhilfemöglichkeiten unter "Kassierfunktionen, Münzen" (siehe Seite 18).
- Bitte achten Sie darauf, dass die **Telefonleitung und die Anschlussdose (TAE) nicht für Unbefugte zugänglich** sind. Nur so können Sie eine missbräuchliche, zu Ihren Lasten gehende, Aufschaltung verhindern.
- **Leeren** Sie **unbedingt** nach jedem **Betätigen** des **Schlusses** für das **Münzbehälterfach** (auch bei der Kontrolle bzw. Änderung von Einstellungen) den **Münzbehälter**, weil es sonst zu Störungen kommen kann. Das Münztelefon FMN S500 EURO geht davon aus, dass nach dem Betätigen des Schlusses der Münzbehälter leer ist.
- Auch wenn Sie die Zielwahl nicht verwenden, kleben Sie bitte ein Einlegeschild (zum Selbstbeschriften siehe Seite 27) in die Aussparung der Zieltaste, um zu verhindern, dass sich in der Vertiefung Schmutz absetzt.
- Beim Einsatz des Münztelefon FMN S500 EURO an einem automatischen Umschalter sind Gesprächsübergaben vom Münztelefon FMN S500 EURO möglich. Übergaben zum Münztelefon FMN S500 EURO nicht.
- Serviceprogramm: Nehmen Sie möglichst **keinerlei** Änderungen im Serviceprogramm vor, weil ansonsten die richtige Kassierung des Münztelefon FMN S500 EURO nicht gewährleistet ist.

## Montage und Inbetriebnahme

### Montieren

Vor der Montage Ihres Münztelefons wählen Sie einen geeigneten Montageort (senkrechte Wand - Wasserwaage verwenden) aus. Achten Sie bei Bohrarbeiten unbedingt auf unter Putz verlegte Leitungen. Das Gewicht des FMN S500 €URO beträgt bei voller Geldkassette ca.8,5 kg, achten Sie deshalb auf die entsprechende Wandfestigkeit. Beachten Sie für die Montage die Hinweise auf der Bohrschablone. Die **TAE-Anschlußdose und die Netzsteckdose sollte nicht für Unbefugte zugänglich** sein, um Möglichkeiten für eine mißbräuchliche Aufschaltung zu Ihren Lasten auszuschließen. Für Schäden, die Sie bei der Montage bzw. Anschließung verursachen, haften Sie selbst.

Meiden Sie Montageorte mit:

- extremen Temperaturen oder starker Sonneneinstrahlung
- hoher Luftfeuchtigkeit
- Gefahr durch Spritzwasser oder Chemikalien
- Vibrationen oder Erschütterungen
- Geräten in unmittelbarer Nähe, die eine starke elektromagnetische Störstrahlung aussenden.

### Werkzeuge zum Montieren

- Bohrmaschine und Bohrer (Durchmesser 10 mm )
- Schraubenschlüssel SW 13

### Inbetriebnahme

- Vor der ersten Inbetriebnahme des Münztelefon FMN S500 €URO kann der Energiespeicher (Goldfolienkondensator) entladen sein. Um den Energiespeicher zu laden, muss der Hörer solange abgehoben werden, bis im Display die Information "Minimum 0,30DM" erscheint.
- **Die Ladezeit kann mehrere Minuten betragen .**  
Der Energiespeicher bleibt auch dann geladen, wenn **nicht** täglich telefoniert wird.
- Bitte ergänzen Sie das Beschriftungsblatt (Inhaber, Minimum).

## Montage und Inbetriebnahme

### Beschriftungsblatt auswechseln

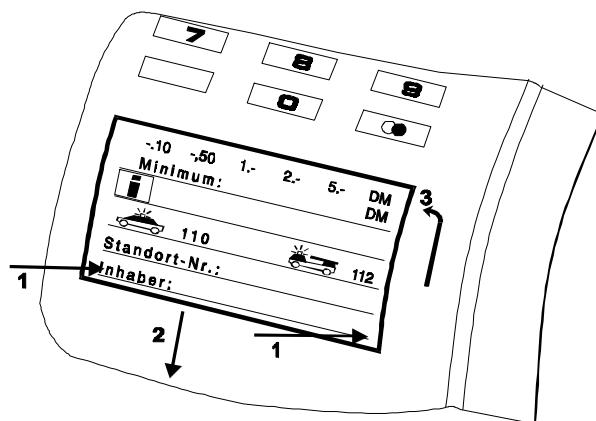

#### Herausnehmen (Bild 1)

- Mit beiden Daumen auf Pos. 1 leichten Druck ausüben
- Im gedrückten Zustand das Fenster in Richtung 2 verschieben
- An der oberen Kante des Fensters anfassen und in Richtung 3 herauskippen
- Beschriftungsblatt herausnehmen

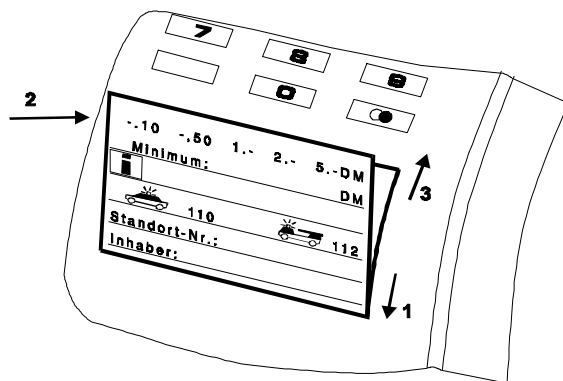

#### Einsetzen (Bild 2)

- Beschriftungsblatt einlegen
- Fenster an Unterkante einsetzen, dabei auf richtige Lage achten (breiter Steg unten) und in Richtung 1 schieben
- Fenster in Richtung 2 ankippen und in Richtung 3 einrasten

## Übersicht zu den Einstellungen

### Aufrufen des Einstellprogramms und Anzeige der aktuellen Einstellungen

Sie können sich die aktuellen Einstellungen Ihres Münztelefon FMN S500 EURO wie folgt anzeigen lassen.

**Der Hörer muß aufliegen. Wird 60 s keine Taste betätigt, wird das Einstellprogramm beendet.**

 Münzbehälterfach aufschließen		Kassette leeren!
(Hörer muss dabei aufgelegt sein !)		Einstellprogramm
<input checked="" type="checkbox"/> Bestätigung		Informationen
<input checked="" type="checkbox"/> Bestätigung der Einstellung	***	Minimum 00.30DM
<input type="checkbox"/> Umschalten	***	Einheit 00.30DM
<input type="checkbox"/> Umschalten		Wahl MFV
<input type="checkbox"/> Umschalten		Anruf ein
<input type="checkbox"/> Umschalten		Tonruf ein
<input type="checkbox"/> Umschalten		Tonruflautst. 9
<input type="checkbox"/> Umschalten		Kuckuck ein
<input type="checkbox"/> Umschalten		Amtsholung
<input checked="" type="checkbox"/> Bestätigung der Einstellung		Amtsholung aus
<input type="checkbox"/> Umschalten		Funktionsende
<input checked="" type="checkbox"/> Bestätigung der Einstellung		Amtsholung
<input type="checkbox"/> Umschalten		Vorkasse ein
<input type="checkbox"/> Umschalten		Fernabfrage
<input checked="" type="checkbox"/> Bestätigung der Einstellung		Fernabfrage aus
<input type="checkbox"/> Umschalten		Funktionsende
<input checked="" type="checkbox"/> Bestätigung der Einstellung		Fernabfrage
<input type="checkbox"/> Umschalten		Imp-Störung ein
<input type="checkbox"/> Umschalten		Zielwahl

## Übersicht zu den Einstellungen

<input checked="" type="checkbox"/>	Bestätigung der Einstellung	Zielwahl aus
<input type="checkbox"/>	Umschalten	Funktionsende
<input checked="" type="checkbox"/>	Bestätigung der Einstellung	Zielwahl
<input type="checkbox"/>	Umschalten	Sondernummern
<input checked="" type="checkbox"/>	Bestätigung der Einstellung	110
<input type="checkbox"/>	Umschalten zum Ansehen der weiteren Einstellungen	
	⋮	
<input type="checkbox"/>	Umschalten	Funktionsende
<input checked="" type="checkbox"/>	Bestätigung der Einstellung	Sondernummern
<input type="checkbox"/>	Umschalten	Statistik
<input checked="" type="checkbox"/>	Bestätigung der Einstellung	SFU 0
<input type="checkbox"/>	Umschalten zum Ansehen der weiteren Einstellungen	
	⋮	
<input type="checkbox"/>	Umschalten	Funktionsende
<input checked="" type="checkbox"/>	Bestätigung der Einstellung	Statistik
<input type="checkbox"/>	Umschalten	Version
<input checked="" type="checkbox"/>	Bestätigung der Einstellung	V21.1CXX.XX
<input checked="" type="checkbox"/>	Bestätigung der Einstellung	Funktionsende
<input type="checkbox"/>	Umschaltung Funktions- / Prog.ende	Programmende
<input checked="" type="checkbox"/>	Bestätigung der Einstellung	* Z. löschen? nein
<input type="checkbox"/>	Umschalten nein / ja	* Z. löschen? ja
<input checked="" type="checkbox"/>	Bestätigung der Einstellung	
	Münzbehälter leeren !	* Z = Zähler
	Münzbehälterfach schließen !	

\*\*\*Die Anzeige erfolgt in DM  
oder € je nach Einstellung  
(siehe Seiten 18, 20).

## Übersicht zu den Einstellungen

### Statistik

Nur zu Ihrer Information sind folgende Statistikzähler im Münztelefon FMN S500 EURO eingerichtet:

- SFU: Summenzähler für vom Benutzer bezahlte Zählimpulse; **löschar \***
- TFU: Summenzähler für vom Benutzer bezahlte Zählimpulse; **nicht löschar**
- SU: Summenzähler für vom Telefonnetz empfangene Zählimpulse; **löschar \***
- TU: Summenzähler für vom Telefonnetz empfangene Zählimpulse; **nicht löschar**
- SFS: Summenzähler für kassierten Geldbetrag; **löschar \***
- TFS: Summenzähler für kassierten Geldbetrag; **nicht löschar**
- Volumen xxx ml: aktueller Münzbehälterinhalt/Tresorinhalt in ml (Rechenwert); Rückstellung erfolgt automatisch
- Volumen xxx %: aktueller Münzbehälterinhalt/Tresorinhalt in % vom zulässigen Münzbehälterinhalt/Tresorinhalt; Rückstellung erfolgt automatisch

Aus den Zähler-Ergebnissen sind **keine Rechtsansprüche** ableitbar !

Die löscharbaren Summenzähler sind nur gemeinsam löscharbar durch Nutzung der entsprechenden Prozedur bei jedem Verlassen des Einstellprogramms (siehe z.B. Seite 12).

\* der Zähler wird bei Bestätigung der Anzeige 

Z. löschen?	ja
-------------	----

mit der -Taste auf "0" gesetzt

### Einstellmöglichkeiten

Die folgende Tabelle gibt einen Überblick über die Werte, die Sie selbst im Einstellprogramm des Münztelefons FMN S500 EURO einstellen können. Die genaue Erläuterung der einzelnen Werte und Einstellprozeduren folgt auf den nächsten Seiten. Bitte beachten Sie die gekennzeichneten Hinweise in der Tabelle:

\*) nur über Service-Programm zugänglich

\*\*) nur wenn bei "Währung" DM eingestellt ist

\*\*\*) nur wenn bei "Währung" € eingestellt ist

## Übersicht zu den Einstellungen

Beschreibung Hauptmenü	siehe Seite	Einstellmöglichkeiten	Code
Informationen	11	Einstellungen; Rufnummern	0 1
Betrag für das Minimum (DM oder €)	23	0,00 DM bis 12,50 DM in 0,10 DM-Schritten oder 0,00 € bis 4,50 € in 0,05 €-Schritten	0 2
Betrag für die weiteren Einheiten (DM oder €)	23	0,10 DM bis 12,50 DM in 0,10 DM-Schritten oder 0,05 € bis 4,50 € in 0,05 €-Schritten	
Wahlverfahren	27	Mehrfrequenzwahlverfahren (MFV), Impulswahlverfahren (IWV)	0 3
Anruf	30	ein / aus	0 4
Münzerkennungston *)	31	ein / aus	
Tonruf	30	ein / aus	
Tonruflautstärke	30	0; 1; 2; 3; 4; 5; 6; 7; 8; 9	
automatische Amtsholung	28	ein / aus	0 5
Flash	28	ein / aus	
Flashzeit	28	50 ... 990 ms	
Amtskennziffer	28	beliebig inkl. Wahlpause, max. 10 Stellen	
Währung	18 ff	DM / €	0 6
Münzannahme 0,10DM **)	18	ein / sperren	
Münzannahme 0,50DM **)	18	ein / sperren	
Münzannahme 1,00DM **)	18	ein / sperren	
Münzannahme 2,00DM **)	18	ein / sperren	
Münzannahme 5,00DM **)	18	ein / sperren	
Münzannahme 0,05€ ***)	20	ein / sperren	
Münzannahme 0,10€ ***)	20	ein / sperren	
Münzannahme 0,20€ ***)	20	ein / sperren	
Münzannahme 0,50€ ***)	20	ein / sperren	
Münzannahme 1,00€ ***)	20	ein / sperren	
Münzannahme 2,00€ ***)	20	ein / sperren	
Zielwahl	26	ein / aus / münzfrei / normal / Nummer	0 7
Rufnummern mit besonderem Status	32	Eingabe; Löschen; Sperren; münzfrei; Gasse münzfrei; entgeltfrei; freigeschaltet; mit einmaligem Entgelt; mit zykl. Blocktarif; mit norm. Blocktarif; mit gesichertem Tarif; mit gesichertem Minimum; mit absolutem Sondertarif; mit norm. Selbsttarif; mit erweitertem Selbsttarif	
Vorkasse	22	ein / aus	0 8
Fernabfrage	44	ein / aus	0 9
Übertragung	45	Ton / MFV	
Anzahl Rufzeichen	44	1 ... 15	
Impuls-Störung	46	ein / aus	1 0
Zurücksetzen in Auslieferungszustand	15		1 1
Selbsttest *)	41		1 2
Programmende		Verlassen des Programms aus Hauptmenü	1 3

## Übersicht zu den Einstellungen

### Zurücksetzen in den Auslieferungszustand

Sie können die einzelnen Einstellwerte Ihres Münztelefons FMN S500 €URO in den Auslieferungszustand (siehe Seite 7) zurücksetzen. Dabei werden alle früher von Ihnen vorgenommenen Einstellungen und Rufnummern gelöscht.

	Münzbehälterfach aufschließen	Kassette leeren!
	(Hörer muss dabei aufgelegt sein !)	Einstellprogramm
<input checked="" type="radio"/>	Bestätigung	Informationen
	Eingabe Zifferncode 11	Lieferzustand
<input checked="" type="radio"/>	Bestätigung der Einstellung	Min./Einh. nein
<input type="checkbox"/>	Umschaltung Nein / Ja	Min./Einh. ja
<input checked="" type="radio"/>	Bestätigung der Einstellung	Wahl nein
<input type="checkbox"/>	Umschaltung Nein / Ja	Wahl ja
<input checked="" type="radio"/>	Bestätigung der Einstellung	Anruf nein
<input type="checkbox"/>	Umschaltung Nein / Ja	Anruf ja
<input checked="" type="radio"/>	Bestätigung der Einstellung	Amtsholung nein
<input type="checkbox"/>	Umschaltung Nein / Ja	Amtsholung ja
<input checked="" type="radio"/>	Bestätigung der Einstellung	Münzsorte nein
<input type="checkbox"/>	Umschaltung Nein / Ja	Münzsorte ja
<input checked="" type="radio"/>	Bestätigung der Einstellung	Zielwahl nein
<input type="checkbox"/>	Umschaltung Nein / Ja	Zielwahl ja
<input checked="" type="radio"/>	Bestätigung der Einstellung	Sonder-Nr. nein
<input type="checkbox"/>	Umschaltung Nein / Ja	Sonder-Nr. ja
<input checked="" type="radio"/>	Bestätigung der Einstellung	Vorkasse nein
<input type="checkbox"/>	Umschaltung Nein / Ja	Vorkasse ja
<input checked="" type="radio"/>	Bestätigung der Einstellung	Fernabfrage nein
<input type="checkbox"/>	Umschaltung Nein / Ja	Fernabfrage ja
<input checked="" type="radio"/>	Bestätigung der Einstellung	Imp.-Störung nein

## Übersicht zu den Einstellungen

<input type="checkbox"/>	Umschaltung Nein / Ja	Imp.-Störung ja
<input checked="" type="checkbox"/>	Bestätigung der Einstellung	Statistik nein
<input type="checkbox"/>	Umschaltung Nein / Ja	Statistik ja
<input checked="" type="checkbox"/>	Bestätigung der Einstellung	Funktionsende
<input type="checkbox"/>	Umschaltung Funktions- / Prog.ende	Programmende
<input checked="" type="checkbox"/>	Bestätigung der Einstellung	* Z. löschen? nein
<input type="checkbox"/>	Umschalten nein / ja	Z. löschen? ja
<input checked="" type="checkbox"/>	Bestätigung der Einstellung	
	Münzbehälter leeren !	
	Münzbehälterfach schließen !	* Z = Zähler

## Erläuterungen zum Münzspeicher

### Münzzwischenspeicher

Das Münztelefon FMN S500 EURO besitzt zwei interne Münzzwischenspeicher. Der eine kann maximal 5 Münzen aufnehmen (10 Pf, 50 Pf oder nach der €-Umstellung 0,05 €, 0,10 €), der andere kann maximal 2 Münzen aufnehmen (1.- DM, 2.- DM, 5.- DM oder nach der €-Umstellung 0,20 €, 0,50 €, 1 €, 2 €).

Vor dem Gespräch können bis zu 7 Münzen eingeworfen werden (Guthaben maximal 12,50 DM oder 4,50 €). Während des Gesprächs können Münzen nachgeworfen werden, weil bereits "vertefonierte" Münzen kassiert wurden und in den Münzbehälter gefallen sind. Dadurch wird wieder Platz in den internen Münzwischenspeichern frei.

### Münzbehälter leeren

Der Münzbehälter des Münztelefon FMN S500 EURO fasst ca. 400 Stück 10-Pf-Münzen, der des Münztelefons FMN S500 EURO mit Tresor fasst ca. 1400 Stück 10-Pf-Münzen. Die Menge der Münzen im Münzbehälter wird elektronisch überwacht. Kurz bevor der Münzbehälter "überläuft", schaltet sich das Münztelefon FMN S500 EURO ab und im Display erscheint die Anzeige "Nur Notrufe".

Zum Entnehmen des Münzbehälters wird der Schlüssel für das Münzbehälterfach in Uhrzeigersinn gedreht. Die Tür des Münzbehälterfaches (an der Vorderseite des Münztelefon FMN S500 EURO links unten) senkt sich nach unten. Der Münzbehälter wird nach vorne herausgezogen.

Beim Münztelefon FMN S500 EURO mit Tresor wird zur Entnahme des Münzbehälters der Schlüssel für das Tresorfach entgegen Uhrzeigersinn gedreht. Die Klappe des Tresorfaches öffnet sich nach unten. Der Münzbehälter wird nach vorne herausgezogen.

### **Achtung:**

Wenn das Schloss für das Münzbehälterfach betätigt wird, **muss** der Münzbehälter geleert werden, auch wenn er nicht voll ist. Unterbleibt die Leerung, kann es zu Störungen kommen.

## Einstellungen der Kassierfunktionen

### Münzen; Münzen sperren















Das Münztelefon FMN S500 EURO akzeptiert je nach Einstellung 10-Pf-, 50-Pf-, 1-DM-, 2-DM- und 5-DM-Münzen oder 0,05 €, 0,10 €, 0,20 €, 0,50 €, 1 €- und 2 €-Münzen.

Nicht benötigte Münzen werden zurückgegeben.

Wenn Sie die Annahme einer Münzsorte nicht wünschen, können Sie diese sperren.

Wie bei jedem anderen münzbetriebenen Automaten ist nicht auszuschließen, dass auch vom Münztelefon FMN S500 EURO **Fremdmünzen** unter ungünstigen Umständen angenommen werden können.

Als Abhilfe können Sie die Annahme für die entsprechende deutsche oder €-Münze - und damit auch für die Fremdmünze - ganz sperren (maximal 4mal DM- oder 5mal €-Münzsorten).

	Münzbehälterfach aufschließen		Kassette leeren!
	(Hörer muss dabei aufgelegt sein !)		Einstellprogramm
	Bestätigung		Informationen
	Eingabe Zifferncode 06		Währung
	Bestätigung der Einstellung		Währung DM
	Bestätigung der Einstellung		0.10DM ein
	Umschaltung ein / sperren	**	0.10DM sperren
	Bestätigung der Einstellung		0.50DM ein
	Umschaltung ein / sperren	**	0.50DM sperren
	Bestätigung der Einstellung		1.00DM ein
	Umschaltung ein / sperren	**	1.00DM sperren
	Bestätigung der Einstellung		2.00DM ein
	Umschaltung ein / sperren	**	2.00DM sperren
	Bestätigung der Einstellung		5.00DM ein
	Umschaltung ein / sperren	**	5.00DM sperren
	Bestätigung der Einstellung		Funktionsende

## Einstellungen der Kassierfunktionen

Umschaltung Funktions- / Prog.ende

Bestätigung der Einstellung \*

Umschalten nein / ja

Bestätigung der Einstellung

Münzbehälter leeren !

Münzbehälterfach schließen !





















\* Z = Zähler

\*\* Sie können nicht alle  
Münzen gleichzeitig sperren.

## Einstellungen der Kassierfunktionen

### €-Umstellung

Das Münztelefon FMN S500 €URO kann auf die Annahme von €-Münzen umgestellt werden.

	Münzbehälterfach aufschließen	Kassette leeren!
	(Hörer muss dabei aufgelegt sein !)	Einstellprogramm
	Bestätigung	Informationen
	Eingabe Zifferncode 06	Währung
	Bestätigung der Einstellung	Währung DM
	Umschaltung DM / €	Währung •
	Bestätigung der Einstellung	SFU XX
	Umschaltung	TFU XX
	Umschaltung	SU XX
	Umschaltung	TU XX
	Umschaltung	SFS x.xxDM
	Umschaltung	TFS x.xxDM
	Umschaltung	* Z. löschen? nein
	Umschalten nein / ja	Z. löschen? ja
	Bestätigung der Einstellung	0.05• ein
	Umschaltung ein / sperren	** 0.05• sperren
	Bestätigung der Einstellung	0.10• ein
	Umschaltung ein / sperren	** 0.10• sperren
	Bestätigung der Einstellung	0.20• ein
	Umschaltung ein / sperren	** 0.20• sperren
	Bestätigung der Einstellung	0.50• ein
	Umschaltung ein / sperren	** 0.50• sperren

## Einstellungen der Kassierfunktionen

<input checked="" type="checkbox"/>	Bestätigung der Einstellung		1.00• ein
<input type="checkbox"/>	Umschaltung ein / sperren	**	1.00• sperren
<input checked="" type="checkbox"/>	Bestätigung der Einstellung		2.00• ein
<input type="checkbox"/>	Umschaltung ein / sperren	**	2.00• sperren
<input checked="" type="checkbox"/>	Bestätigung der Einstellung		Funktionsende
<input type="checkbox"/>	Umschaltung Funktions- / Prog.ende		Programmende
<input checked="" type="checkbox"/>	Bestätigung der Einstellung	*	Z. löschen? nein
<input type="checkbox"/>	Umschalten nein / ja		Z. löschen? ja
<input checked="" type="checkbox"/>	Bestätigung der Einstellung		
	Münzbehälter leeren !		
	Münzbehälterfach schließen !		

\* Z = Zähler

\*\* Sie können nicht alle  
Münzen gleichzeitig  
sperren.

Um die Währung umstellen zu können, sind die Zähler zu löschen.  
Wechseln Sie das Beschriftungsblatt mit den DM-Münzabbildungen durch das mit  
den Abbildungen der €-Münzen aus (siehe S. 10).

### Achtung:

Nach der Umstellung auf €-Münzen werden keine DM-Münzen mehr akzeptiert.











## Einstellungen der Kassierfunktionen

### Vorkasse

Das Münztelefon FMN S500 €URO führt nach jedem Abheben des Hörers einen vorsorglichen Kassiervorgang durch, damit Münzen, die evtl. wegen sehr starker Verschmutzung o. ä. nicht ordnungsgemäß kassiert wurden, in den Münzbehälter gelangen. Dieser Vorgang dauert einige Sekunden. Wenn die Anzeige "Minimum ..." erscheint, ist das Münztelefon FMN S500 €URO betriebsbereit.

Dieser vorsorgliche Kassiervorgang ("**Vorkasse**") kann ausgeschaltet werden. Damit ist das Münztelefon FMN S500 €URO nach dem Abheben des Hörers sofort betriebsbereit.

Wir empfehlen Ihnen, die "**Vorkasse**" nicht auszuschalten!

	Münzbehälterfach aufschließen	Kassette leeren!
	(Hörer muss dabei aufgelegt sein !)	Einstellprogramm
	Bestätigung	Informationen
	Eingabe Zifferncode 08	Vorkasse
	Bestätigung der Einstellung	Vorkasse ein
	Umschaltung ein / aus	Vorkasse aus
	Bestätigung der Einstellung	Funktionsende
	Umschaltung Funktions- / Prog.ende	Programmende
	Bestätigung der Einstellung	* Z. löschen? nein
	Umschalten nein / ja	Z. löschen? ja
	Bestätigung der Einstellung	
	Münzbehälter leeren !	
	Münzbehälterfach schließen !	* Z = Zähler

## Einstellungen der Kassierfunktionen











### Betrag für das Minimum (1. Einheit) und Betrag für weitere Einheiten

Der Betrag, den das Münztelefon FMN S500 EURO als Minimum (1. Einheit) kassieren soll, kann zwischen 0,00 DM und 12,50 DM in Stufen von 0,10 DM oder bei Einrichtung der €-Währung zwischen 0,00 € und 4,50 € in Stufen von 0,05 € eingestellt werden.

Für die weiteren Einheiten kann ein Betrag zwischen 0,10 DM und 12,50 DM in 10 Pf-Stufen oder bei Einrichtung der €-Währung zwischen 0,05 € und 4,50 € in Stufen von 0,05 € eingestellt werden.

Die Anzeige bzw. Eingabe der Geldbeträge erfolgt entweder in DM oder bei Einstellung der €-Währung in € (Beispiel dargestellt in DM).

Sie können das Minimum (erste Einheit) und den Betrag für die weiteren Einheiten unabhängig voneinander in unterschiedlicher Höhe einstellen.

	Münzbehälterfach aufschließen	<input type="text" value="Kassette leeren!"/>
	(Hörer muss dabei aufgelegt sein !)	<input type="text" value="Einstellprogramm"/>
	Bestätigung	<input type="text" value="Informationen"/>
	Eingabe Zifferncode 02	<input type="text" value="Minimum/Einheit"/>
	Bestätigung der Einstellung	<input type="text" value="Minimum 00.30DM"/>
	Betrag in 0,10DM eingeben (z.B. 0 0 5 0)	<input type="text" value="Minimum 00.50DM"/>
	Bestätigung der Einstellung	<input type="text" value="Einheit 00.30DM"/>
	Betrag in 0,10DM eingeben (z.B. 0 0 4 0)	<input type="text" value="Einheit 00.40DM"/>
	Bestätigung der Einstellung	<input type="text" value="Funktionsende"/>
<input type="checkbox"/>	Umschaltung Funktions- / Prog.ende	<input type="text" value="Programmende"/>
	Bestätigung der Einstellung *	<input type="text" value="Z. löschen? nein"/>
<input type="checkbox"/>	Umschalten nein / ja	<input type="text" value="Z. löschen? ja"/>
	Bestätigung der Einstellung	<input type="text" value=""/>
	Münzbehälter leeren !	
	Münzbehälterfach schließen !	* Z = Zähler

## Einstellungen zum Telefonieren

### Liste der nicht erreichbaren Rufnummern

Der aktuelle Stand der nachfolgenden Liste enthält Anfangsziffern von Rufnummern, die mit zum Teil hohen Entgelten belegt sind bzw. bei denen keine Übertragung von Zählimpulsen erfolgt.

Die Rufnummern (einschließlich der Zugangsnummer zu den Auskünften 118...) sind nicht erreichbar, um Sie vor möglichen finanziellen Einbußen zu schützen.

Rufnummer	Rufnummer	Rufnummer	Rufnummer	Rufnummer
000...	0114...	0137...	0168...	0900...
0010...	0117...	0138...	0169...	0901...
0087...	0118...	0139...	018...	0902...
00881...	012...	014...	019...	0903...
00882...	0131...	015...	0200...	0904...
010...	0132...	0163...	0300...	0905...
0110...	0133...	0164...	0400...	118...
0111...	0134...	0165...	0500...	
0112...	0135...	0166...	0600...	
0113...	0136...	0167...	0700...	

Falls Sie eine nicht erreichbare Rufnummer in "erreichbar" ändern, wird diese Änderung durch das Münztelefon FMN S500 €URO technisch akzeptiert, die finanziellen oder sonstigen Auswirkungen dieser Änderung liegen jedoch in Ihrer Verantwortung. Wir bitten Sie, vor einer Änderung unbedingt die Informationen auf Seite 31, 32 und 33 zu lesen.

### Sie wollen telefonieren

- Hörer abnehmen und warten, bis im Display "Minimum x.xxDM" (bzw. "Minimum x.xx€") angezeigt wird.
- Münzen einwerfen, bis der angezeigte Betrag nicht mehr blinkt.
- Wenn Wählton hörbar, Rufnummer wählen. Die gewählte Rufnummer erscheint im Display.
- Nach dem Auflegen des Hörers gibt das Münztelefon FMN S500 €URO die nicht benötigten Münzen zurück.

### Optische und akustische Nachzahlaufforderung

Ist das Guthaben für die Fortsetzung des Gespräches nicht mehr ausreichend, wird es blinkend angezeigt. Die noch zur Verfügung stehende Gesprächszeit wird (spätestens ab der 2. Einheit) links auf dem Display in Minuten und Sekunden dargestellt.

Außerdem sind im Hörer vier kurze Töne hörbar.

Zur Fortsetzung des Gespräches müssen weitere Münzen eingeworfen werden.

## Einstellungen zum Telefonieren

### Wiederwahlmöglichkeit

Wenn sich der Angerufene nicht meldet oder der gewählte Anschluss besetzt ist, kann das Guthaben für ein anderes Gespräch verwendet werden:

- Telefonhörer kurz einhängen
- Wählton abwarten
- Rufnummer wählen

Wenn der Telefonhörer länger als 1,5 Sekunden eingehängt wird, ist die Wiederwahl nicht mehr möglich.

### Wahlwiederholung

Wenn der gewählte Anschluss besetzt ist, kann die Rufnummer auch automatisch gewählt werden:

- Telefonhörer kurz einhängen
- Wählton abwarten
-  drücken (die Rufnummer wird automatisch gewählt)

Wenn der Telefonhörer länger als 1,5 Sekunden eingehängt wird, ist die Wahlwiederholung  nicht mehr möglich.

### Nutzung von Restbeträgen

Wenn noch ein ausreichendes Guthaben im Display angezeigt wird, kann ein weiteres Gespräch geführt werden:

- Telefonhörer kurz einhängen
- Wählton abwarten
- Rufnummer wählen

Wenn der Telefonhörer länger als 1,5 Sekunden eingehängt wird, ist die Nutzung von Restbeträgen nicht mehr möglich.

# Einstellungen zum Telefonieren

## Zielwahl

Wird bei Ihnen vom Münztelefon FMN S500 €URO aus sehr häufig eine bestimmte Rufnummer gewählt, z.B. "Taxi", haben wir für Sie eine Möglichkeit, es dem Telefonbenutzer bequemer zu machen: Legen Sie diese Rufnummer fest auf die linke untere Taste, die "Zielwahltaste".

Für die "Zielwahl" kann folgender besonderer Status eingegeben werden:











- "normal" Zum Wählen der Zielwahlrufnummer müssen **Münzen** eingeworfen werden. Die Münzen werden wie bei der "normalen" Wahl kassiert.
- "münzfrei" Zum Wählen der Zielwahlrufnummer müssen **keine Münzen** eingeworfen werden. Falls netzseitig Zählimpulse für diese Rufnummer anfallen, werden sie **Ihnen in Rechnung** gestellt.

Nach dem Abheben des Hörers und dem Drücken der linken unteren Taste (mit Aufkleber beschriftbar) wird automatisch die von Ihnen eingegebene Rufnummer (maximal 20-stellig) gewählt.

### Achtung:

Als Zielwahlrufnummer dürfen die nicht erreichbaren Rufnummern (siehe Seite 24) nicht eingegeben werden.

Mit der folgenden Prozedur können Sie die "Zielwahl"-Rufnummer sowie den Status eingeben, ändern oder löschen.

	Münzbehälterfach aufschließen	Kassette leeren!
	(Hörer muss dabei aufgelegt sein !)	Einstellprogramm
	Bestätigung	Informationen
	Eingabe Zifferncode 07	Nummern
	Bestätigung der Einstellung	Zielwahl
	Bestätigung der Einstellung	Zielwahl aus
	Umschaltung aus / ein	Zielwahl ein
	Bestätigung der Einstellung	Zielw. münzfrei
	Umschaltung münzfrei / normal	Zielw. normal
	Bestätigung der Einstellung	.....
	Zielwahlnummer eingeben	0234506789.....



## Einstellungen zum Telefonieren

<input checked="" type="checkbox"/>	Bestätigung der Einstellung	Funktionsende
<input type="checkbox"/>	Umschaltung Funktions- / Prog.ende	Programmende
<input checked="" type="checkbox"/>	Bestätigung der Einstellung	* Z. löschen? nein
<input type="checkbox"/>	Umschalten nein / ja	Z. löschen? ja
<input checked="" type="checkbox"/>	Bestätigung der Einstellung	
	Münzbehälter leeren !	
	Münzbehälterfach schließen !	* Z = Zähler

Wenn Sie die Zieltaste verwenden, können Sie einen Bezeichnungstreifen für Zielwahltasten in die Vertiefung der Taste kleben. Die unbeschrifteten Schilder können Sie selbst mit dem entsprechenden Hinweis versehen und auf die Taste kleben. Wir empfehlen Ihnen, zum Beschriften einen lichtechten, wasser- und wischfesten Stift zu benutzen.

### Einstellung Wahlverfahren













Das Münztelefon kann mit zwei verschiedenen Wahlverfahren betrieben werden. Dies sind die Tonwahl (MFV) und die Impulswahl (IWV). Die Einstellung hängt von dem unterstützten Wahlverfahren Ihres Anschlusses ab.

	Münzbehälterfach aufschließen	Kassette leeren!
	(Hörer muss dabei aufgelegt sein !)	Einstellprogramm
<input checked="" type="checkbox"/>	Bestätigung	Informationen
	Eingabe Zifferncode 03	Wahl
<input checked="" type="checkbox"/>	Bestätigung der Einstellung	Wahl MFV
<input type="checkbox"/>	Umschaltung MFV / IWV	Wahl IWV
<input checked="" type="checkbox"/>	Bestätigung der Einstellung	Funktionsende
<input type="checkbox"/>	Umschaltung Funktions- / Prog.ende	Programmende
<input checked="" type="checkbox"/>	Bestätigung der Einstellung	Z.löschen? nein
<input type="checkbox"/>	Umschaltung nein / ja	Z.löschen? ja
<input checked="" type="checkbox"/>	Bestätigung der Einstellung	
	Münzbehälter leeren !	
	Münzbehälterfach schließen !	* Z = Zähler

## Einstellungen zum Telefonieren

### Automatische Amtsholung

Das Münztelefon ist in der Lage, vor der Rufnummer eine Amtskennziffer zu wählen. Diese Amtsholung erfolgt, je nach Einstellung, automatisch und direkt nach Abheben des Hörers. Die Funktion kann für die Einwahl in andere Netze sowie für die Zuschaltung der Amtsleitung in Nebenstellenanlagen benutzt werden.

	Münzbehälterfach aufschließen	Kassette leeren!
	(Hörer muss dabei aufgelegt sein !)	Einstellprogramm
	Bestätigung	Informationen
	Eingabe Zifferncode 05	Amtsholung
	Bestätigung der Einstellung	Amtsholung aus
<input type="checkbox"/>	Umschaltung aus / ein	Amtsholung ein
	Bestätigung der Einstellung	Flash aus
<input type="checkbox"/>	Umschaltung aus / ein	Flash ein
	Bestätigung der Einstellung	Flash 100ms
<input type="checkbox"/>	Flash-Zeit eingeben, 1/100 Sek.(z.B.15)	Flash 150ms
	Bestätigung der Einstellung	AKZ .....
	Amtskennziffern eingeben, optional (z.B. 0)	0.....
<input type="checkbox"/>	Wahlpause eingeben, optional (Taste länger als 1,5 Sek. drücken)	0P.....
	weitere Amtskennziffern eingeben, max.10 Stellen (z.B. 555)	0P555.....
	Bestätigung der Einstellung	Funktionsende
<input type="checkbox"/>	Umschaltung Funktions- / Prog.ende	Programmende
	Bestätigung der Einstellung	Z.löschen? nein
<input type="checkbox"/>	Umschaltung nein / ja	Z.löschen ja
	Bestätigung der Einstellung	
	Münzbehälter leeren ! Münzbehälterfach schließen !	

\* Z = Zähler

## Einstellungen zum Telefonieren

Der Flash wird von einigen Nebenstellenanlagen zur Signalisierung verwendet. Informieren Sie sich bitte in der Beschreibung Ihrer Nebenstellenanlage über die Einstellung des Flash und eventuell notwendige Wahlpausen.

### Displayanzeigen

	Erläuterung
Minimum 0.30DM	Blinkende Anzeige des Minimumbetrages (in DM oder € je nach Einstellung) nach dem Abheben des Hörers
1.Einheit frei	Betrag für 1. Einheit (Minimum) ist 0,00 DM / 0,00 €
Münzfrei	Gespräch ist münzfrei
Guthaben 0.20DM	Guthaben (blinkt, bis Minimum - in DM oder € je nach Einstellung - erreicht ist)
Münze gesperrt	Annahme der eingeworfenen Münzsorte ist gesperrt
0123456789012345	Anzeige der gewählten Rufnummer
Nummer gesperrt	Gewählte Rufnummer ist gesperrt
12:30 1.20DM	Anzeige der Restgesprächszeit (ab 2. Einheit) Anzeige des Guthabens (in DM oder € je nach Einstellung)
00:08 0.20DM	Anzeige der Restgesprächszeit (ab 2. Einheit) Guthaben (in DM oder € je nach Einstellung) blinkend als Nachzahlaufforderung
Trennung	Trennung wegen Guthabemangel
Bitte auflegen	Blinkt nach "Trennung" oder wenn der Hörer 60 Sekunden ohne weitere Bedienung ausgehängt ist
Anruf	ankommende Verbindung
Nur Notrufe	Münzbehälter voll oder Münzverarbeitung defekt
Defekt	Gerät defekt

## Einstellungen für ankommende Gespräche

### Anruf aus-/einschalten

Falls Sie nicht wünschen, dass ankommende Gespräche am Münztelefon geführt werden, schalten Sie das Leistungsmerkmal "Anruf" aus.

Ihr Münztelefon FMN S500 €URO kann dann keine Anrufe mehr annehmen. Das akustische Rufsignal ertönt dennoch (Zweitweckerfunktion). Es kann aber zusätzlich über "Tonruf aus" abgeschaltet werden.













Bitte tragen Sie in diesem Fall die Rufnummer nicht auf dem Beschriftungsblatt ein bzw. wechseln Sie dieses aus (siehe Seite 10).

### Elektronischer Tonruf

Die Lautstärke des Tonrufes kann in 10 Stufen eingestellt werden.

Die Lautstärke des Tonrufs ist etwas geringer als bei normalen Telefonen, weil die Austrittsöffnungen für den Schall möglichst klein sein müssen, um Manipulationen durch das Einführen von Gegenständen zu verhindern.

Sie können den Tonruf auch ausschalten. Zum Ein- bzw. Ausschalten des Anrufs und des Tonrufs sowie zum Einstellen der Tonruflautstärke gehen Sie folgendermaßen vor:

	Münzbehälterfach aufschließen	Kassette leeren!
	(Hörer muss dabei aufgelegt sein !)	Einstellprogramm
	Bestätigung	Informationen
	Eingabe Zifferncode 04	Anruf
	Bestätigung der Einstellung	Anruf aus
	Umschaltung aus / ein	Anruf ein
	Bestätigung der Einstellung	Tonruf aus
	Umschaltung aus / ein	Tonruf ein
	Bestätigung der Einstellung	Tonruflautst. 1
	Tonruflautstärke einstellen (z.B. Stufe 6)	Tonruflautst. 6
	0: Lautstärke aus; 9: Lautstärke maximal	
	Bestätigung der Einstellung	Funktionsende
	Umschaltung Funktions- / Prog.ende	Programmende
	Bestätigung der Einstellung	* Z. löschen? nein

## Einstellungen für ankommende Gespräche

- |                                     |                              |                |
|-------------------------------------|------------------------------|----------------|
| <input type="checkbox"/>            | Umschalten nein / ja         | Z. löschen? ja |
| <input checked="" type="checkbox"/> | Bestätigung der Einstellung  |                |
|                                     | Münzbehälter leeren !        |                |
|                                     | Münzbehälterfach schließen ! | * Z = Zähler   |

### Münzerkennungston (Kuckuckston)

Wird das Münztelefon FMN S500 EURO angerufen, wird nach dem Abheben des Hörers mehrfach ein Münzerkennungston (Kuckuckston), im Hörer hörbar, ausgesendet. Ihr Telefon wird damit als Münztelefon erkannt, so dass das Herstellen von Verbindungen über das Fernamt (z. B. R-Gespräche) verhindert werden kann.

Der Münzerkennungston kann ausgeschaltet werden, jedoch nur im Service-Programm.

Ihr Münztelefon FMN S500 EURO ist dann jedoch bei Anrufen nicht mehr als Münztelefon identifizierbar.

**Bitte schalten Sie den Münzerkennungston zu Ihrem eigenen Schutz nicht aus.**

- |   |   |                  |
|---|---|------------------|
|   | Elektronikteil aufschließen   |                  |
|   | Servicetaste (rot) drücken<br>(siehe Bild Seite 41)<br>(Hörer muss dabei aufgelegt sein!) | Service-Programm |
| <input checked="" type="checkbox"/>   | Bestätigung   | Informationen    |
|  | Eingabe Zifferncode 04  | Anruf            |
| <input checked="" type="checkbox"/>   | Bestätigung der Einstellung   | Anruf ein        |
| <input checked="" type="checkbox"/>   | Bestätigung der Einstellung   | Kuckuck ein      |
| <input type="checkbox"/>  | Umschaltung ein / aus   | Kuckuck aus      |
| <input checked="" type="checkbox"/>   | Bestätigung der Einstellung   | Tonruf ein       |
| <input checked="" type="checkbox"/>   | Bestätigung der Einstellung   | Tonruflautst. 9  |
| <input checked="" type="checkbox"/>   | Bestätigung der Einstellung   | Funktionsende    |
| <input type="checkbox"/>  | Umschaltung Funktions- / Prog.ende  | Programmende     |
| <input checked="" type="checkbox"/>   | Bestätigung der Einstellung   |                  |
|   | Elektronikteil schließen !  |                  |

## Rufnummern mit besonderem Status

### Informationen

Auf der Seite 7 (Auslieferungszustand) und auf der Seite 24 haben wir Sie informiert, dass bestimmte Rufnummern bereits mit einem besonderen Status belegt sind.

Das Münztelefon FMN S500 €URO bietet Ihnen die Möglichkeit

- weitere Rufnummern mit einem besonderen Status zu belegen
- den Status je Rufnummer zu ändern oder zu löschen
- Rufnummern zu sperren oder erreichbar einzustellen.

Nachfolgend haben wir den besonderen Status einer Rufnummer aufgeführt und deren Auswirkung erläutert:

- **Rufnummer gesperrt**  
Die *Wahl* dieser Rufnummer ist *nicht möglich*.
- **Rufnummer münzfrei**  
Zum Wählen dieser Rufnummer müssen *keine Münzen* eingeworfen werden. Falls Tarifeinheiten für diese Rufnummer aufkommen, werden sie *Ihnen in Rechnung* gestellt.
- **Rufnummerngasse münzfrei**  
Zum Wählen von Rufnummern, die mit den programmierten Ziffern (Gasse) beginnen, müssen *keine Münzen* eingeworfen werden. Falls netzseitig Tarifeinheiten für diese Rufnummer aufkommen, werden sie *Ihnen in Rechnung* gestellt.
- **Rufnummer entgeltfrei**  
Zum Wählen dieser Rufnummer muss das geforderte *Minimum* eingeworfen werden. Bei netzseitig entgeltfreien Verbindungen wird das Minimum jedoch nach Gesprächsende zurückgegeben. Falls netzseitig Zählimpulse anfallen, wird entsprechend kassiert.
- **Rufnummer freigeschaltet**  
Die *Wahl* einer vorher nicht erreichbaren Rufnummer ist jetzt *möglich*. Informieren Sie sich bitte vor der Freigabe der Rufnummer über die mit dieser Rufnummer verbundene Tarifierung.
- **Rufnummer mit einmaligem Entgelt**  
Bei der Wahl dieser Rufnummer wird nur der eingestellte Minimumbetrag zu Gesprächsbeginn kassiert. Die tatsächlich aufkommenden Kosten werden *Ihnen in Rechnung* gestellt.
- **Rufnummer/Rufnummerngasse mit normalem Selbsttarif**  
Anstelle der Kassierung mit 16 kHz-Zählimpulsen kann die Kassierung für einzelne Rufnummern/Rufnummerngassen durch einen im Münztelefon FMN S500 €URO erzeugten Takt gesteuert werden. Es kann die Zeit zwischen dem 1. und dem 2. Takt und die Zeit zwischen den weiteren Takten unabhängig voneinander eingestellt werden.

## Rufnummern mit besonderem Status

Die Zeit kann jeweils zwischen 1 und 360 Sekunden gewählt werden. Die Kassierung beginnt ca. 30 Sekunden nach Wahlbeginn, unabhängig davon, ob die Verbindung bereits zustande gekommen ist. Gleichzeitig wird mit der Kassierung das Mikrofon freigeschaltet.

### Hinweis:

Meldet sich der angerufene Teilnehmer vor Ablauf dieser Zeit, kann durch Drücken der Wahlwiederholungstaste  das Mikrofon freigeschaltet werden. Dabei wird das Minimum sofort kassiert.













- **Rufnummer mit erweitertem Selbsttarif**

Der erweiterte Selbsttarif entspricht dem normalen Selbsttarif mit der Möglichkeit, zusätzlich Minimum und Einheit getrennt einzustellen.





Wenn Sie Rufnummern mit einem besonderen Status versehen, kann es zu Abweichungen zwischen den Einnahmen des Münztelefones und Ihrer Telefonrechnung kommen.

Es stehen Ihnen mindestens 100 jeweils 20-stellige Speicherplätze für die Rufnummern mit besonderem Status zur Verfügung (Notieren Sie sich bitte unbedingt die von Ihnen vorgenommenen Einstellungen.)

Änderungen können Sie mit folgender Prozedur vornehmen:

	Münzbehälterfach aufschließen	Kassette leeren!
	(Hörer muss dabei aufgelegt sein !)	Einstellprogramm
	Bestätigung	Informationen
	Eingabe Zifferncode 07	Nummern
	Bestätigung der Einstellung	Zielwahl
	Umschaltung	Sondernummern
	Bestätigung der Einstellung	Suchen
	Umschaltung Suchen / Eintrag	Eintrag
	Bestätigung der Einstellung	.....
	Rufnummer eingeben	0234506789.....
	Bestätigung der Einstellung	Löschen ?
	Umschalten	Nummer sperren
	Umschalten	Nummer münzfrei

## Rufnummern mit besonderem Status

<input checked="" type="checkbox"/>	Bestätigung der Einstellung		Suchen
<input type="checkbox"/>	Umschaltung Suchen / Eintrag		Eintrag
<input checked="" type="checkbox"/>	Bestätigung der Einstellung		.....
	Rufnummer eingeben		63217.....
<input checked="" type="checkbox"/>	Bestätigung der Einstellung		Löschen ?
<input type="checkbox"/>	Umschalten		Nummer sperren
<input type="checkbox"/>	Umschalten		Nummer münzfrei
<input type="checkbox"/>	Umschalten zu den weiteren Einstellungen		
	⋮		
<input type="checkbox"/>	Umschalten		Erw. Selbsttarif
<input checked="" type="checkbox"/>	Bestätigung der Einstellung	***	Minimum 00.00DM
	Eingabe Minimum (z.B. 00 20)	***	Minimum 00.20DM
<input checked="" type="checkbox"/>	Bestätigung der Einstellung		Zeit M 00:00,00
	Eingabe Zeit (z.B. 10s)		Zeit M 00:10,00
<input checked="" type="checkbox"/>	Bestätigung der Einstellung	***	Einheit 00.00DM
	Eingabe Einheit (z.B. 00 30DM)	***	Einheit 00.30DM
<input checked="" type="checkbox"/>	Bestätigung der Einstellung		Zeit E 00:00,00
	Eingabe Zeit (z.B. 20s)		Zeit E 00:20,00
<input checked="" type="checkbox"/>	Bestätigung der Einstellung		Suchen
<input type="checkbox"/>	Umschaltung Suchen / Eintrag		Eintrag
<input type="checkbox"/>	Umschaltung Eintrag / Funktionsende		Funktionsende
<input type="checkbox"/>	Umschaltung Funktions- / Prog.ende		Programmende
<input checked="" type="checkbox"/>	Bestätigung der Einstellung	*	Z. löschen? nein

## Rufnummern mit besonderem Status

- Umschalten nein / ja
- Bestätigung der Einstellung  
Münzbehälter leeren !  
Münzbehälterfach schließen !

Z. löschen? ja

\* Z = Zähler  
\*\*\*Die Anzeige erfolgt in DM  
oder € je nach Einstellung  
(siehe Seiten 18, 20).

### Wichtige Hinweise:

Werden Rufnummern eingegeben, die bereits gespeichert sind, wird die einzugebende Rufnummer blinkend im Display dargestellt. Die Eingabe oder Änderung von Einstellungen für Beträge und Zeit erfolgen, indem der Cursor mit der Zieltaste auf die zu ändernde Stelle verschoben wird und dann der gewünschte Wert über die Tastatur eingegeben wird.

Sie können sich jederzeit die Rufnummern, die mit einem besonderen Status belegt sind, im Menü "Sondernummern" (siehe Seite 11 und 12) ansehen.

Das Münztelefon FMN S500 EURO ist vorsorglich darauf vorbereitet, Rufnummern mit einem weiteren besonderen Status

- **Rufnummer mit gesichertem Tarif**
- **Rufnummer mit gesichertem Minimum**
- **Rufnummer mit absolutem Sondertarif**

belegen zu können.

Bitte nehmen Sie hier keine Einstellungen vor.

## Rufnummern mit besonderem Status

### Blocktarifizierte Rufnummern

Bei den meisten Telefongesprächen wird mit jedem 16 kHz-Zählimpuls das eingestellte Minimum bzw. der Betrag für die Folgetarifeinheiten "kassiert".

Blocktarifizierung bedeutet, dass bei Beginn und während einer Verbindung mehrere Einheiten gleichzeitig fällig werden.

Wird von Ihrem Münztelefon FMN S500 €URO eine Rufnummer die blocktarifiziert ist und nicht auf Seite 3, "Lieferzustand" aufgeführt ist, zum **ersten Mal** angerufen, ergeben sich folgende Auswirkungen, falls nur das eingestellte Minimum gedeckt ist

- das Gespräch wird nach der ersten Impulsgruppe zwangsweise getrennt
- aus den empfangenen Impulsen wird der neue Minimumbetrag berechnet
- anschließend wird die vorher gewählte Nummer kurz angezeigt
- danach erscheint der neue Minimumbetrag auf dem Display
- der vorher eingeworfene Betrag wird, falls kein Einhang getätigt wird, gutgeschrieben und ebenfalls angezeigt
- im Falle eines Einhanges wird der Betrag kassiert; in diesem Fall ist es möglich, dass für dieses Gespräch der kassierte Betrag niedriger ist als der Ihnen in Rechnung gestellte Betrag
- werden Münzen nachgeworfen, so dass der neue Minimumbetrag gedeckt ist, wird die Rufnummer erneut gewählt

Das Münztelefon FMN S500 €URO speichert die Tarifinformationen zu dieser Rufnummer - aber Rufnummerngassenbezogen - als blocktarifiziert ab.

Bei jedem künftigen Gespräch in diese Rufnummerngasse wird automatisch tarifgerecht kassiert.

Als Vorteil für Sie ergibt sich, dass Sie bei künftigen Tarifänderungen keine Einstellungen am Gerät vornehmen müssen.

Sie können sich über die vom Münztelefon FMN S500 €URO als blocktarifiziert erkannten Rufnummerngassen informieren (siehe hierzu Seite 37 und 38).

Das Münztelefon FMN S500 €URO ist in der Lage, Rufnummern mit einem weiteren besonderen Status

- **Rufnummer mit zyklischem Blocktarif**
- **Rufnummer mit normalem Blocktarif**















verarbeiten zu können.

Bitte nehmen Sie hier keine Einstellungen vor. Die Erkennung von Rufnummerngassen mit Blocktarifizierung erfolgt automatisch (siehe Seite 37 und 38).

## Rufnummern mit besonderem Status

### Automatische Erkennung von Rufnummerngassen mit Blocktarif

Wenn Sie sich über automatisch erkannte Rufnummerngassen mit Blocktarif informieren wollen, benutzen Sie folgende Prozedur. Dies gilt auch für den Fall, dass Sie Rufnummerngassen, die nicht mehr blocktarifiert werden, löschen wollen.

	Münzbehälterfach aufschließen	Kassette leeren!
	(Hörer muss dabei aufgelegt sein !)	Einstellprogramm
	Bestätigung	Informationen
	Eingabe Zifferncode 07	Nummern
	Bestätigung der Einstellung	Zielwahl
<input type="checkbox"/>	Umschaltung	Sondernummern
<input type="checkbox"/>	Umschaltung	Blockt.-Nummern
	Bestätigung der Einstellung	Suchen
	Bestätigung der Einstellung	.....
	Bestätigung der Einstellung	Alle Nummern
	Bestätigung der Einstellung	001
<input type="checkbox"/>	Umschaltung	0031
<input type="checkbox"/>	Umschalten zum Ansehen der weiteren Einstellungen	
	⋮	
<input type="checkbox"/>	Umschaltung	0041
	Bestätigung der Einstellung	Löschen ?
<input type="checkbox"/>	Umschaltung	0041
	Bestätigung der Einstellung	Takte1 4
	Bestätigung der Einstellung	Zeit M 01:00,00
	Bestätigung der Einstellung	Takte2 4
	Bestätigung der Einstellung	Suchen
	Bestätigung der Einstellung	.....

## Rufnummern mit besonderem Status

<input checked="" type="checkbox"/>	Bestätigung der Einstellung	Alle Nummern
<input checked="" type="checkbox"/>	Bestätigung der Einstellung	001
<input type="checkbox"/>	Umschaltung	0031
<input checked="" type="checkbox"/>	Bestätigung der Einstellung	Löschen ?
<input checked="" type="checkbox"/>	Bestätigung der Einstellung	Suchen
<input type="checkbox"/>	Umschaltung Eintrag / Funktionsende	Funktionsende
<input type="checkbox"/>	Umschaltung Funktions- / Prog.ende	Programmende
<input checked="" type="checkbox"/>	Bestätigung der Einstellung	* Z. löschen? nein
<input type="checkbox"/>	Umschalten nein / ja	Z. löschen? ja
<input checked="" type="checkbox"/>	Bestätigung der Einstellung Münzbehälter leeren ! Münzbehälterfach schließen !	

\* Z = Zähler

## Technische Daten/Zulassung/Konformität

### Technische Daten

- Wandgerät
- Metallgehäuse
- Metalltastatur
- Hörschnur im Panzerschlauch
- Abmessungen: Höhe 398 mm, Breite 262 mm, Tiefe 160 mm
- Abmessungen mit Tresor: Höhe 626 mm, Breite 262 mm, Tiefe 160 mm
- Gewicht: ca. 8,5 kg(Münzbehälter voll)
- Gewicht mit Tresor: ca. 19,3 kg(Münzbehälter voll)
- Elektronische Münzprüfung
- Annahme von 10-Pf-, 50-Pf-, 1-DM-, 2-DM- und 5-DM-Münzen  
oder  
0,05-€, 0,10-€, 0,20-€, 0,50-€, 1-€- und 2-€-Münzen
- Fassungsvermögen des Münzbehälters: ca. 400 Stück 10-Pf-Münzen
- Fassungsvermögen des Tresors : ca. 1400 Stück 10-Pf-Münzen
- Steckernetzteil:Netzspannung 230 V + 6 %, -10 % , 50 Hz
- Wahlverfahren: MFV (Tonwahl) / IWW (Impulswahl)
- Steuerung der Kassierung: durch 16-kHz-Zählimpulse bzw. Eigentarifierung
- Betriebstemperaturbereich: -5°C bis +50°C
- Schutzklasse: IP 20

### Zulassung

Das Münztelefon FMN S500 €URO ist nach den geltenden Bestimmungen zum Anschluß an das Telekommunikationsnetz zugelassen.

### Konformität des Produktes

Das Telefon erfüllt die Zulassungsbedingungen zur Anschaltung an analoge Wählanschlüsse des Telefonnetzes (Analoger Anschluß mit Standardanforderungen).

Es darf durch jedermann über die „TELEKOMMUNIKATIONS-ANSCHALTE-EINRICHTUNG“ (TAE) angeschaltet und in Betrieb genommen werden.



Dieses Telefon erfüllt die Anforderungen der EU-Richtlinien:  
89/336/EWG „Elektromagnetische Verträglichkeit“  
73/23/EWG „Elektrische Betriebsmittel zur Verwendung innerhalb bestimmter Spannungsgrenzen“

Die Konformität des Telefons mit den o.g. Richtlinien wird durch das CE-Zeichen bestätigt.

## Fehlerbehebung

### Im Störfall

Sollte bei Ihrem Münztelefon einmal eine Störung auftreten, leeren Sie bitte zuerst den Münzbehälter. Die Display-Anzeige "Nur Notrufe" bedeutet

- Münzbehälter voll  
oder
- Münzverarbeitung defekt  
oder
- Energiespeicher entladen (Hängen Sie den Hörer einige Minuten aus.)

Sollte Ihr Münztelefon FMN S500 €URO nach dem Leeren des Münzbehälters immer noch eine Störung anzeigen, wenden Sie sich an Ihren Fachhändler.

#### **Achtung:**

Erscheint nach Aufruf des Einstellprogramms eine der folgenden Ausschriften im

Display

CRC Konf. Error

CRC Num. Error

CRC Ur-Z. Error

EEPROM defekt

wird das Einstellprogramm automatisch abgebrochen.

Anschließend können folgende Ausschriften, welche zum Laden der Kopie- bzw. Defaultwerte auffordern, angezeigt werden:

Lade Konf.Kopie

Lade Konf.Def.

Lade Num. Def.

Lade Ur-Z.Kopie

Lade Ur-Z.Def.

In diesem Fall ist das Laden durch Drücken der -Taste zu bestätigen

### Reinigen - wenn´s nötig wird

Wischen Sie das Münztelefon FMN S500 €URO einfach mit einem leicht feuchten Tuch oder einem Antistatiktuch ab. Benutzen Sie bitte keine Putz- und Scheuermittel.

## Fehlerbehebung

### Anleitung für den Selbsttest

Der Selbsttest als Bestandteil des Service-Programms soll der besseren Lokalisierung und Beseitigung von Gerätefehlern dienen. Bei bestimmten Defekten ist die Nutzung des Selbsttests nicht möglich. Dazu zählen u.a.:

- Defekte innerhalb der Steuerung (Mikrorechnerschaltkreis)
- keine oder unzureichende Versorgungsspannung
- Tastaturfehler
- LCD- (Display-) fehler

Durchführung Selbsttest:

	Elektronikteil aufschließen	
	Servicetaste (rot) drücken (siehe Bild) (Hörer muss dabei aufgelegt sein!)	Service-Programm
<input checked="" type="checkbox"/>	Bestätigung	Informationen
	Eingabe Zifferncode 12	Selbsttest
<input checked="" type="checkbox"/>	Bestätigung der Einstellung	LCD-Test
	es werden verschiedene Komponenten des FMN S500 EURO getestet (Dauer ca. 1Min.) (während des Tastatur-Tests werden betätigte Tasten angezeigt)	
	Ende Selbsttest	Selbsttest
<input type="checkbox"/>	Umschaltung	Programmende
<input checked="" type="checkbox"/>	Bestätigung der Einstellung	

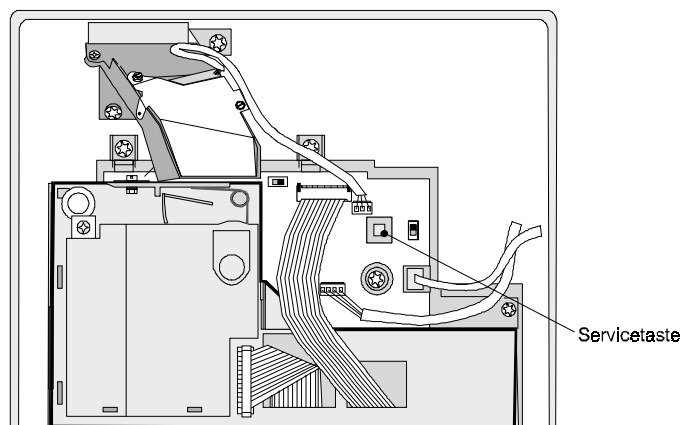

## Fehlerbehebung

Viele Fehler können mit dem Selbsttest im Service-Programm festgestellt werden:

<b>Fehleranzeige</b>	<b>Ursache</b>	<b>Abhilfe</b>
undefinierte Anzeige	Display defekt	an den Fachhändler wenden
Taste x klemmt!	Taste defekt bzw. verklemmt	Prüfen, ob Tasten verklemmt sind
CRC Konf. Error	Checksummenfehler in Konfiguration	Kopie bzw. Defaultwerte laden *)
CRC Num. Error	Checksummenfehler in Nummernlisten	Defaultwerte laden *)
CRC Ur-Z. Error	Checksummenfehler in Ur-Konfiguration	Kopie bzw. Defaultwerte laden *)
Anschluß Error	Fehler an der a/b-Anschlußleitung	Anschluß überprüfen
Gold-Cap Error	Gold-Cap ungenügend geladen	Service-Programm verlassen, Hörer ca. 5 min. lang abheben, auflegen und Selbsttest erneut starten
Keine Antwort	Münzverarbeitung defekt ,Nur Notrufe'	an den Fachhändler wenden
G-Cap-U zu klein	Gold-Cap ungenügend geladen	Service-Programm verlassen, Hörer ca. 5 min. lang abheben, auflegen und Selbsttest erneut starten
Einlauf gestört	Münzeinlaufkanal blockiert / defekt	Prüfen, ob sich Gegenstände im Kanal befinden
CP x verdeckt	Münzen / andere Gegenstände im Schacht verklemmt	an den Fachhändler wenden
Rückgabe defekt	Rückgabe nicht möglich	an den Fachhändler wenden
Kasse voll	Münzbehälter über 80% gefüllt	Münzbehälter entleeren und Zähler löschen
Fehler unbekannt	nicht definierter Fehler	an den Fachhändler wenden
Münzen in MS2A	Münzen im Münzspeicher	an den Fachhändler wenden

## Überwachungsfunktion

\*) Für das Laden der Kopie- bzw. Defaultwerte können im Display folgende Ausdrücke erscheinen:

Lade Konf.Kopie
Lade Konf.Def.
Lade Num. Def.
Lade Ur-Z.Kopie
Lade Ur-Z.Def.

In diesem Fall ist das Laden durch Drücken der -Taste zu bestätigen

### Füllstands- und Systemfehlermeldung / Fernabfrage

Das Münztelefon ermöglicht im Gerätezustand "Anruf aus" im Anruf eine Meldung über den Füllstand der Münzkassette sowie eine Meldung bei Fehlern an wichtigen Geräteeinheiten wie

- Kreditkasse MS2A
- Tastatur
- Tarifmodul
- EProm
- Display
- Ausbleiben von Tarifimpulsen
- fehlende Stromversorgung

abzusetzen.

Die Meldungen werden nach einer wählbaren Anzahl von Rufsignalen (1... 15) gesendet. Die Füllstandsmeldung ist nur im Zustand "Anruf aus" ausführbar.

Die Meldungen können umschaltbar in 2 Varianten abgesetzt werden:

#### a) Akustische Variante

##### 1) Ablauf:

- Nach dem Anrufen des FMN S500 €URO schaltet sich das Münztelefon nach dem eingestellten Rufzeichen zu und sendet Zeichen der folgenden Art:  
200ms -Ton (ca. 830Hz) → 200ms Pause → evtl. zweiter Ton usw. → 1,2s Pause...

oder

- 1s NF-Ton (ca. 830Hz) → 1,2s Pause...
- Die jeweiligen Tonfolgezyklen werden 5 mal wiederholt.
- Während der gesamten Sendezeit einschließlich der Anrufphase ist der Gabelumschalter gesperrt, d.h., die Übertragung der Meldung kann nicht unterbrochen werden, und es kann nicht telefoniert werden.

## Überwachungsfunktion

- Wird der Hörer während der Übertragung abgehoben, geht das Münztelefon nach abgesetzter Meldung über den Kurzeinhang in den normalen Gesprächszustand.
- 2) Aufbau:
  - 1 Ton (200ms) Kassenfüllstand von 0% bis < 25%
  - 2 Töne (200ms) Kassenfüllstand von 25% bis < 50%
  - 3 Töne (200ms) Kassenfüllstand von 50% bis < 75%
  - 4 Töne (200ms) Kassenfüllstand von 75% bis < 100%
- bzw.
  - 1Ton (1s) Der Gerätezustand "Nur Notrufe" ist durch "Kasse voll" erreicht.
- 3) Systemfehlermeldung
 

Wird eine Fehlfunktion in den o.g. Baugruppen ermittelt, wird dies durch Aussenden eines Zwischertones kenntlich gemacht (in 100ms Schritten alternierender Ton ca. 4 s lang).

### b) MFV - Variante

Diese Variante ermöglicht eine genauere Spezifizierung des Inhaltes der übertragenen Meldung. Allerdings ist auf der Gegenseite eine geeignete Empfangseinrichtung zur Auswertung der Informationen erforderlich.





Die detaillierten Angaben zu Signalaufbau und -übertragung sind in der Beschreibung der Empfangseinrichtung enthalten.

### **Hinweis:**

Bei aktiver Füllstandsmeldung ist immer das Tonrufsignal im Einstellprogramm auszuschalten, um eine Signalisierung des Zustandes nach außen zu vermeiden.

### **Einstellung Fernabfrage**

Die Fernabfrage wird nur ausgeführt, wenn der Anruf ausgeschaltet ist (siehe Anruf aus-/einschalten, Seite 30).

	Münzbehälterfach aufschließen	<input data-bbox="930 1391 1204 1429" type="text" value="Kassette leeren!"/>
	(Hörer muss dabei aufgelegt sein !)	<input data-bbox="930 1444 1204 1482" type="text" value="Einstellprogramm"/>
	Bestätigung	<input data-bbox="930 1500 1204 1538" type="text" value="Informationen"/>
	Eingabe Zifferncode 09	<input data-bbox="930 1550 1204 1588" type="text" value="Fernabfrage"/>
	Bestätigung der Einstellung	<input data-bbox="930 1601 1204 1639" type="text" value="Fernabfrage aus"/>
	Umschaltung aus / ein	<input data-bbox="930 1653 1204 1691" type="text" value="Fernabfrage ein"/>

## Überwachungsfunktion

<input checked="" type="checkbox"/>	Bestätigung der Einstellung	Übertragung MFV
<input type="checkbox"/>	Umschaltung MFV / Ton	Übertragung Ton
<input checked="" type="checkbox"/>	Bestätigung der Einstellung	Rufzeichen 5
<input type="checkbox"/>	Umschaltung	Rufzeichen 6
<input type="checkbox"/>	weitere Umschaltung (1...15 Rufz.)	Rufzeichen 7
<input type="checkbox"/>	...	Rufzeichen 10
<input checked="" type="checkbox"/>	Bestätigung der Einstellung	Funktionsende
<input type="checkbox"/>	Umschaltung Funktions- / Prog.ende	Programmende
<input checked="" type="checkbox"/>	Bestätigung der Einstellung	Z.löschen? nein
<input type="checkbox"/>	Umschaltung nein / ja	Z.löschen ja
<input checked="" type="checkbox"/>	Bestätigung der Einstellung	
	Münzbehälter leeren !	
	Münzbehälterfach schließen !	

\* Z = Zähler

### Anmerkungen zur Überwachung der Zählimpulse

Um Manipulationen weitgehend auszuschließen, werden die Zählimpulse folgendermaßen überwacht:

1. Während des Gespräches darf kein Zählimpuls mit einer Dauer von mehr als 5 s erscheinen. Ein Impuls >5 s führt zur Zwangstrennung.
2. Nach abgeschlossener Wahl und Ausbleiben der Zählimpulse erfolgt nach 4 min eine Zwangstrennung.
3. Wurde bei 5 aufeinanderfolgenden Gesprächen (abgeschlossene Wahl) innerhalb von 1 min nach Wahlende kein Zählimpuls detektiert, nimmt das Gerät den Zustand "kein Zählimpuls" ein. Dieser Zustand wird bei Aufruf des Einstell- oder Serviceprogramms angezeigt und kann (nach Beseitigen der Ursachen!) gelöscht werden.  
Kriterien für ein Gespräch ohne registrierten Zählimpuls:
  - erfolgte Wahl
  - 60 s nach Wahl der letzten Ziffer überschritten
  - gewählte Nummer ist nicht münzfrei.



## Überwachungsfunktion

Die Anzeige und eventuelle Löschung dieses Zustandes erfolgt unmittelbar nach Aufruf des Einstell- oder Service-Programms in folgender Weise:

Anzeige:	<input type="text" value="Kein Zählimpuls!"/>
<input checked="" type="checkbox"/> Bestätigung	<input type="text" value="Löschen?    nein"/>
<input type="checkbox"/> Umschaltung	<input type="text" value="Löschen?    ja"/>
<input checked="" type="checkbox"/> Bestätigung	
<input type="text" value="Service-Programm"/> bzw. <input type="text" value="Einstellprogramm"/>	

Im Einstellprogramm kann das weitere Verhalten des Münztelefons festgelegt werden. Ist die Einstellung ‚Imp-Störung ein‘, lässt das Münztelefon nach den 5 Gesprächen ‚Nur Notrufe‘ zu. Die Impulsüberwachung wird in jedem Fall weiter durchgeführt.

### Einstellung der Impuls-Störung

 Münzbehälterfach aufschließen	<input type="text" value="Kassette leeren!"/>
(Hörer muss dabei aufgelegt sein !)	<input type="text" value="Einstellprogramm"/>
<input checked="" type="checkbox"/> Bestätigung	<input type="text" value="Informationen"/>
 Eingabe Zifferncode 10	<input type="text" value="Impuls-Störung"/>
<input checked="" type="checkbox"/> Bestätigung der Einstellung	<input type="text" value="Imp-Störung    aus"/>
<input type="checkbox"/> Umschaltung aus / ein	<input type="text" value="Imp-Störung    ein"/>
<input checked="" type="checkbox"/> Bestätigung der Einstellung	<input type="text" value="Funktionsende"/>
<input type="checkbox"/> Umschaltung Funktions- / Prog.ende	<input type="text" value="Programmende"/>
<input checked="" type="checkbox"/> Bestätigung der Einstellung	* <input type="text" value="Z. löschen?    nein"/>
<input type="checkbox"/> Umschalten nein / ja	<input type="text" value="Z. löschen?    ja"/>
<input checked="" type="checkbox"/> Bestätigung der Einstellung	<input type="text" value=""/>
Münzbehälter leeren !	
Münzbehälterfach schließen !	* Z = Zähler

## Menüübersicht

Übersicht Einstellungen:

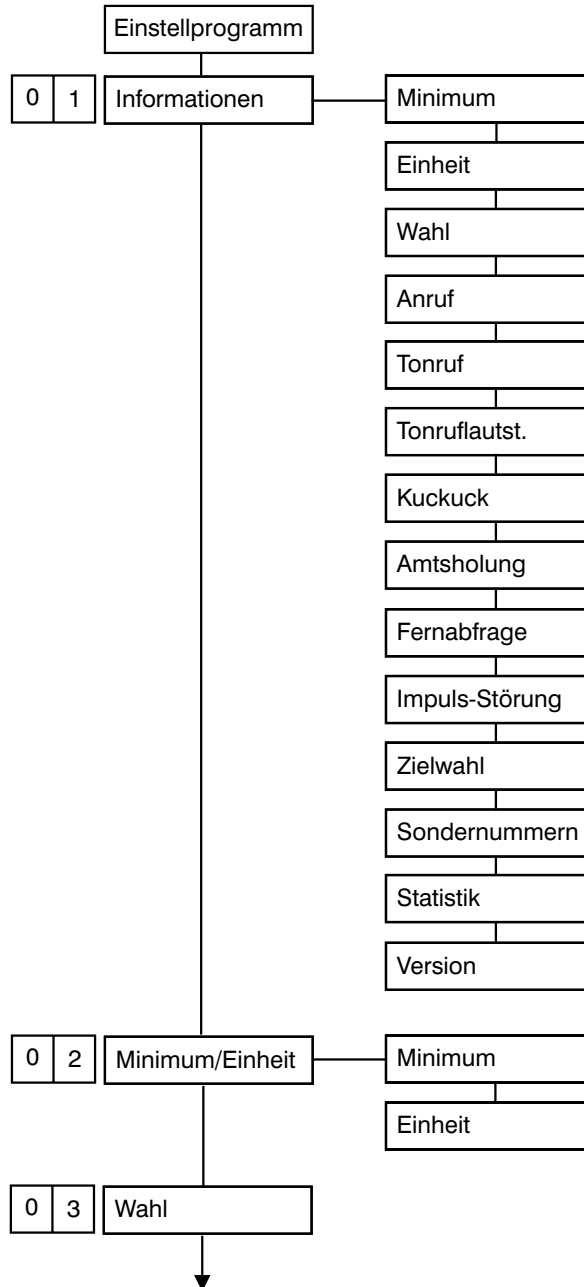

## Menüübersicht

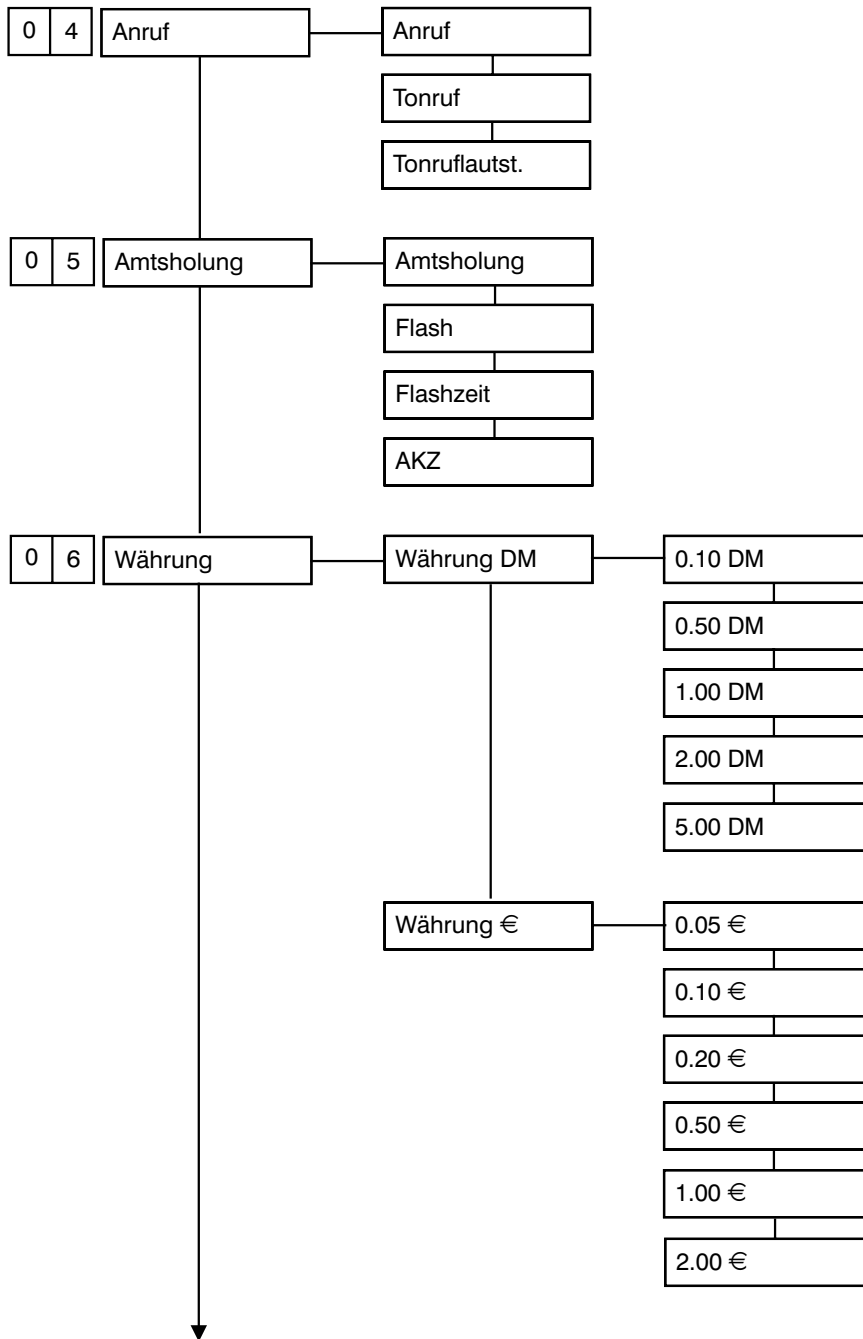

## Menüübersicht

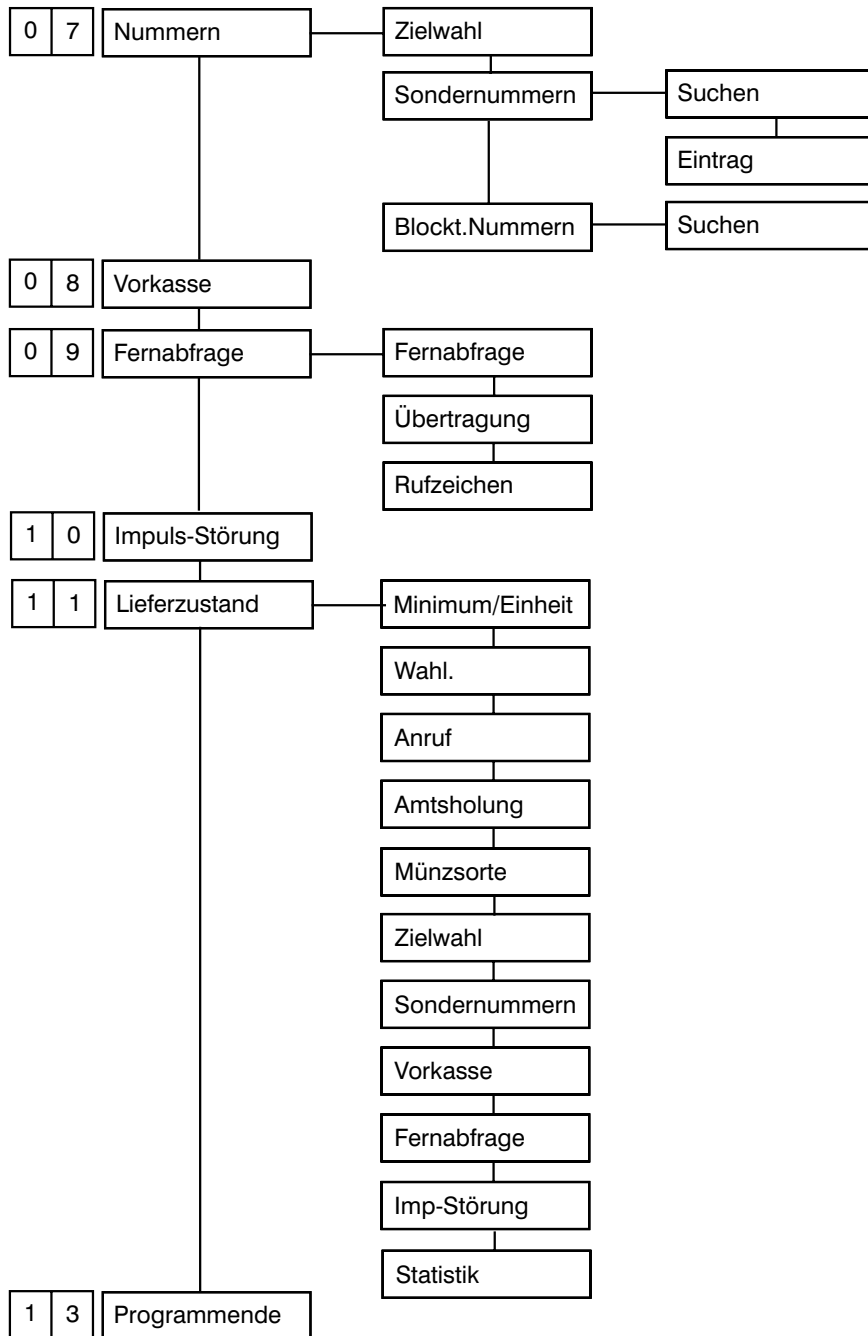



**Notizen:**



Der Umwelt zuliebe !  
Gedruckt auf chlorfrei gebleichtem Papier mit max. 50% Altpapieranteil

**FMN-Fernmeldetechnik GmbH Nordhausen**

Grimmelallee 4 99734 Nordhausen  
Postfach 10 04 65 99724 Nordhausen

Telefon +49 (36 31) 56-50 00  
Fax +49 (36 31) 56-32 24  
Email [info@fmn.de](mailto:info@fmn.de)  
Internet [www.fmncom.com](http://www.fmncom.com)

**HOTLINE +49 (36 31) 56-34 16**

bei Ihren Anfragen stehen wir Ihnen gern zur Verfügung

Änderungen vorbehalten  
FMN S500 EURO 2002.3.0620.00  
Ausgabe: Nr. 08/00 (1111-3889)